

PRODUKTKATALOG 2021

WEISHÄUPL

WERKSTÄTTEN



**“QUALITÄT FÜR DIE SCHÖNEN
AUGENBLICKE DES LEBENS”**

“QUALITY FOR THE BEST MOMENTS IN LIFE”



■	DIE WERKSTÄTTEN THE MANUFACTORY	4
■	SCHIRME UMBRELLAS	10
	KLASSIKER KLASSIKER.....	18
	TEAKSCHIRM TEAK UMBRELLA.....	22
	BASISCHIRM BASIC UMBRELLA.....	26
	TRENDSCHIRM TREND UMBRELLA.....	28
	ALUSCHIRM ALU UMBRELLA.....	32
	FREIARMSCHIRM CANTILEVER UMBRELLA.....	36
	TELESKOPSCHIRM TELESCOPIC UMBRELLA.....	42
	PAGODENSCHIRM PAGODA UMBRELLA.....	46
	KLICKSCHIRM CLICK UMBRELLA.....	50
	ZUBEHÖR ACCESSORIES.....	54
■	MÖBEL FURNITURE	62
	AHOI.....	70
	BALCONY.....	76
	CABIN.....	84
	CLASSIC.....	92
	CROSS.....	102
	DECK.....	106
	DENIA.....	110
	FLIP.....	116
	FLOW.....	122
	GUSTAVO.....	134
	LOFT.....	140
	MINU.....	146
	NEW HAMPTON.....	160
	PRATO.....	168
	RACKET.....	174
	SLOPE.....	182
	SOSTA.....	192
	TRIO.....	196
	VIKTORIAN.....	204
	WIPP.....	208
	MÖBELSCHUTZHAUBEN COVERS.....	212
■	ACCESSOIRES ACCESSORIES	214
	PARAVENT.....	216
	PFLANZENINSEL PLANTER.....	220
	KISSEN PILLOWS.....	224
	BADEMATTE BATH MAT.....	228
	BADEKABINE BEACH CABANA.....	230
	BADEHANDTUCH BATH TOWEL.....	232
■	STOFFE FABRICS	234
■	MATERIALMUSTER SAMPLES	254
■	PFLEGE MAINTENANCE	260
	IMPRESSUM IMPRINT.....	272

DIE WERKSTÄTTEN THE MANUFACTORY

SEITEN / PAGES 4-9

DIE WERKSTÄTTEN
THE MANUFACTORY

“QUALITÄT FÜR DIE SCHÖNEN AUGENBLICKE DES LEBENS”

“QUALITY FOR THE BEST MOMENTS IN LIFE“

Vor über fünfzig Jahren haben wir unser Herz verloren. An ehrliche Materialien, die wir überwiegend mit den Händen bearbeiten. Daran hat sich bis heute nichts geändert. Natürlich setzen wir auch modernste Techniken ein – aber nur, wo sie die Manufaktur sinnvoll ergänzen. In unserem familiengeführten Werk im oberbayerischen Stephanskirchen, inmitten schönster Natur und einer imposanten Bergkulisse, gehen wir mit Begeisterung und großer Sorgfalt einer Berufung nach: wir fertigen Schirme, die Generationen überdauern können und bauen Möbel, die Garten und Terrasse in Wohnräume verwandeln. Die Liebe zum Material Holz hat uns dabei stets begleitet. Vielleicht, weil kein anderer Werkstoff so viel Leben besitzt. Kombiniert mit innovativen, intelligenten Materialien entstehen so Klassiker von morgen. Wir sind sicher, dass Perfektion nur aus Leidenschaft erwächst. Dieses Feuer haben wir uns immer bewahrt.

Ihre Familie Weishäupl

More than fifty years ago, we lost our hearts. To authentic materials that we predominantly work by hand. And nothing has changed there. Of course, we use state-of-the-art technology, but only where it logically supplements manual processes. In our family-run workshop in Stephanskirchen, Upper Bavaria, surrounded by great natural beauty and against the impressive backdrop of the Alps, with enthusiasm and the utmost care, we follow a calling: we manufacture sun umbrellas that last for generations and produce furniture that transforms gardens, patios and decks into living spaces. And we have always loved the material wood. Perhaps it is because no other material is so alive. We combine it with innovative, intelligent materials to create the classics of tomorrow. It is our conviction that perfection only arises out of passion. And we have preserved that fire within us.

Yours Weishäupl family







SCHIRME UMBRELLAS

SEITEN / PAGES 10-61



SCHIRME
UMBRELLAS

WEISHÄUPL SCHIRME

WEISHÄUPL UMBRELLAS

Strahlendes Blau, cooles Anthrazit, kultige Streifen: unsere Schirme sehen jenseits von Trends überall gut aus. Längst sind sie zu so etwas wie unserem Aushängeschild geworden. Ihr Vorbild, den klassischen Marktschirm, haben wir immer weiter perfektioniert und uns viele Varianten ausgedacht. Weil eine Bistro Terrasse anders beschattet werden will als der Lieblings-Familienplatz im Garten. Unsere Schirme entstehen mit besten Materialien und Knowhow. Jeder ist ein Unikat, weil er von Hand vollendet wird. Deshalb überdauern sie auch die Zeit. Und sollte irgendwann doch einmal eine Reparatur anfallen oder eine andere Stofffarbe gewünscht sein – machen wir das gerne möglich.

Bright blue, cool anthracite, trendy stripes: our umbrellas look good anywhere, independent of fashion trends. They have long become our flagship product. Based on the classic market-stall umbrellas, we have continually improved their design and developed a wide range of different models, because providing shade on the terrace of a bistro, for example, requires a different kind of umbrella than the family's favorite spot in the garden. Our umbrellas are made of premium materials and with the ultimate know-how. And as the finishing touches are added by hand, each umbrella is unique. This has made them a lasting bestseller that withstands the test of time. And if you should need some repair work done at some time in the future or you want a different fabric color – we will be happy to make it possible!



**SCHIRME**
UMBRELLAS**DAS KLASSIKER GESTELL**

- 1** Die Schirmstreben bestehen aus Esche. Das heimische Holz ist besonders elastisch und deshalb auch bruchsicher. Das macht den Schirm enorm stabil.
- 2** Die Schirmnaben aus mehrfach wasserfest verleimter Birke sind handgedrechselt.
- 3** Der massive Schirmstamm wird aus mehrfach wasserfest verleimter Esche gefertigt. Diese Leimbinderqualität macht ihn wesentlich widerstandsfähiger und belastbarer als massiv verarbeitetes Holz. Der Durchmesser des Schirmstammes variiert je nach Gestellgröße (38 mm bis 63 mm). Alle Gestelle sind grundsätzlich oberflächenimprägniert.

4 DIE BESPANNUNG

Die Segeltücher aus ACRYLTUCH (100% Polyacrylgewebe, spindüsengefärbt z.B. DOLAN®) werden von Fachbetrieben für Schwergewebe mit jahrzehntelanger Segelmachertradition gewebt. Sie sind wasserabweisend und fäulnis-hemmend imprägniert. Eine absolute Wasserundurchlässigkeit bei anhaltendem Regen kann jedoch nicht gewährleistet werden. Jede Tuchlieferung wird sorgfältig überprüft, um auch hier unseren Qualitätsstandard zu wahren. Die verstärkt genähten Ecken werden mit Edelstahlschrauben am Gestell befestigt. Ein Auswechseln der BESPANNUNG ist somit problemlos möglich.

- 5** Alle BESPANNUNGEN sind mit einer Lufthaube gefertigt und setzen sich aus einzelnen Stoffsegmenten zusammen. Durch dieses Schnittprinzip wird sowohl die exakte Form als auch die dachförmige Neigung vorgegeben.

6 DER FLASCHENZUG

Der Flaschenzug ist ab einem Schirmdurchmesser von drei Metern zu empfehlen, jedoch auch für kleinere Schirme möglich. Er erleichtert das Aufspannen und ist bei Schirmtisch-Kombinationen unerlässlich. Die Flaschenzug-Blöcke aus nichtrostendem, poliertem Messing werden exklusiv für uns gegossen. Die leichtgängige 4-fach Übersetzung haben wir im Stil traditioneller Seglerbeschläge gearbeitet, bei Schirmen mit einem Mastdurchmesser von 38 Millimetern verwenden wir eine 2-fach Übersetzung.

- 7** Die Anbindung des Flaschenzuges an der unteren Schirmnabe erfolgt mittels handvernähter Kernlederriemen. Eine zusätzlich angebrachte Lederschlaufe mit Messinghaken ermöglicht das Aufhängen des Zugseils.

8 DER KNICKMECHANISMUS

Der Knickmechanismus ermöglicht das Abknicken des Schirmes, um ihn gegen die tief stehende Sonne ausrichten zu können.

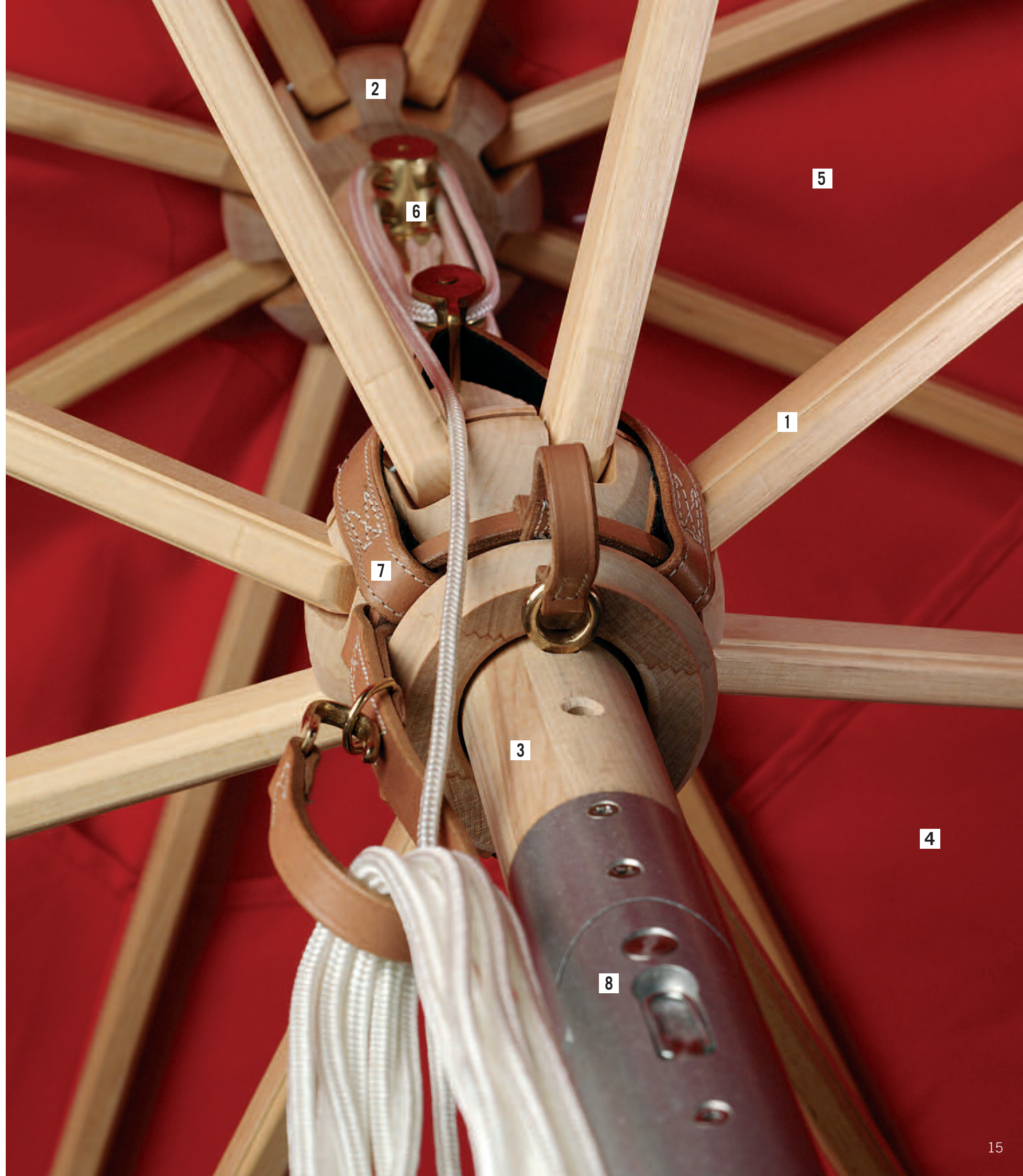



SCHIRME UMBRELLAS

KLASSIKER UMBRELLA: THE FRAME

- 1 *The wood used for the umbrella struts is ash. This home-grown wood is particularly elastic and therefore unbreakable, giving the umbrella great stability.*
- 2 *The umbrella hubs are made from multi-bonded, waterproofed birch and are hand-turned.*
- 3 *The sturdy umbrella centerpole is made from multi-bonded, waterproofed ash. This glue-laminated construction makes it far more durable and resilient than solid wood. The diameter of the centerpole varies according to the frame size (38 mm to 63 mm). All frames are surface-impregnated.*

4 THE COVER

The canvas sails in ACRYLFABRIC (100% polyacrylic fabric, spun-dyed, e.g. DOLAN®) are woven by companies which have specialized in the manufacture of heavyweight fabrics for decades and have many centuries of experience in traditional sailmaking. The sails are water-repellent and have a mildew-resistant finish. However, this does not guarantee total water impermeability under prolonged exposure to rain. Each consignment of fabric is carefully examined to ensure compliance with our high quality standard. The reinforced stitched corners are attached to the frame with stainless steel screws, allowing quick and easy replacement of the covers.

- 5 *All covers have an air vent and are made up of individual fabric segments. This design ensures precision of form and defines the sloping roof shape.*

6 THE PULLEY

A pulley is recommendable for umbrellas with a diameter of three meters and more, but can also be fitted on smaller umbrellas. It makes it easier to put the umbrella up and is indispensable for umbrella-table combinations. The pulley blocks, made from non-rusting, polished brass, are cast exclusively for us. The easy-run 4-fold transmission is designed in the style of traditional sailing tackle, and for umbrellas with a pole diameter of 38 millimeters, we use a 2-fold transmission.

- 7 *The pulley is attached to the lower hub of the umbrella by means of hand-sewn core leather straps. There is an additional leather loop with a brass hook for hanging up the pulldrop.*

8 THE TILT MECHANISM

This mechanism allows you to tilt the umbrella when the sun is low in the sky.

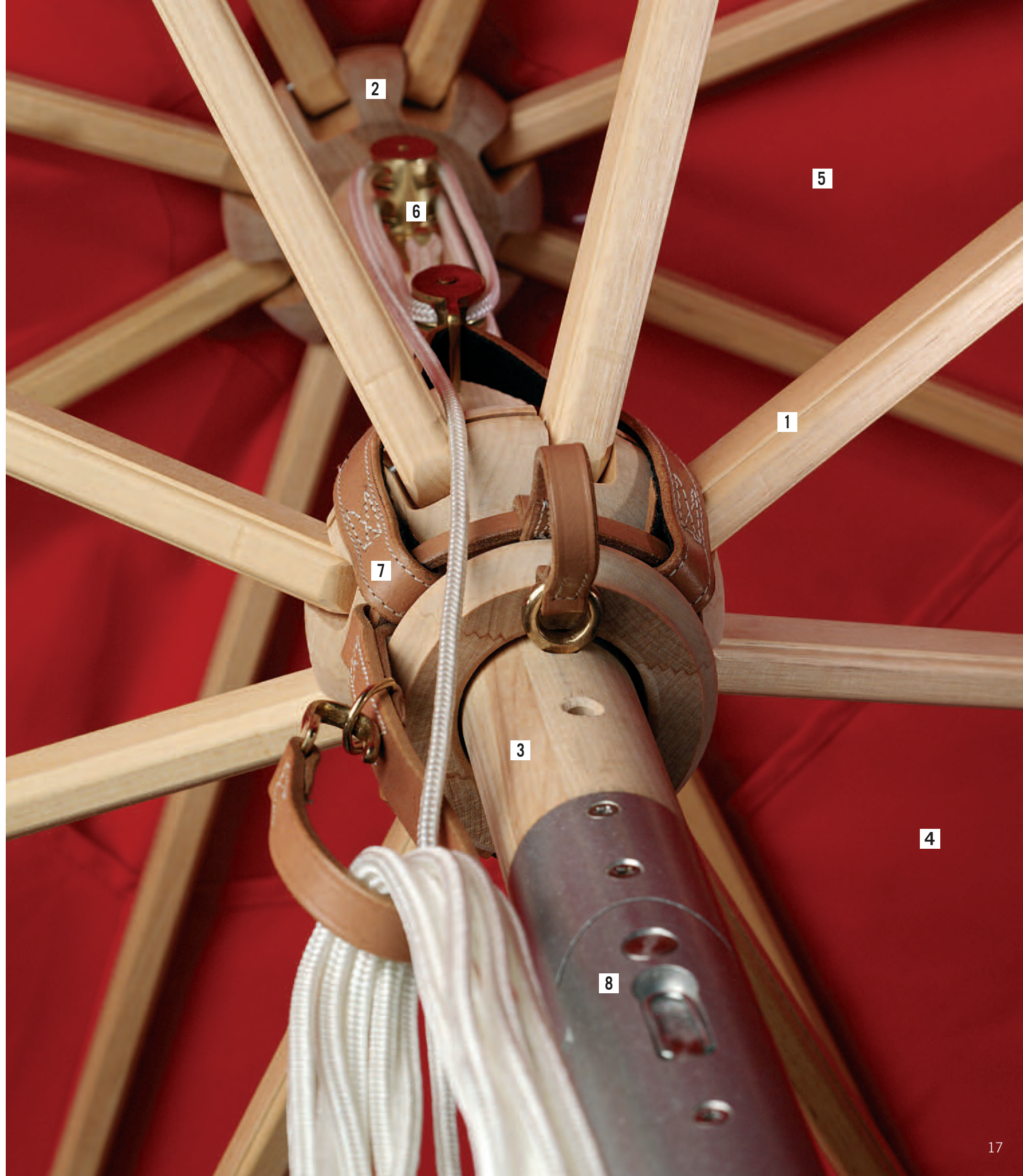

SCHIRME
UMBRELLAS

KLASSIKER KLASSIKER

Leidenschaft bis ins Detail: Unser Bestseller wird ausschließlich aus Hartholz gefertigt und ist oberflächenimprägniert, seine Bespannung wasserabweisend und gegen Fäulnis ausgerüstet. So hält er problemlos kurzen Regenschauern stand. Um ihn gegen Böen zu wappnen, haben wir ihn mit einer Lufthaube versehen. Fast alle Ausführungen können mit Schabracken und bodenlangen Persennings bestellt werden. Schließt man diese, verwandelt sich der Schirm in einen geschlossenen Pavillon. Der KLASSIKER hat viele Extras, beispielsweise einen Knickmechanismus auf Lager – wir fertigen Sondergrößen, können ihn auf Wunsch beschriften und selbstverständlich sind alle Einzelteile austauschbar.

Details: Gestell Esche massiv, oberflächenimprägniert; Schirmstamm Esche massiv, mehrlagig wasserfest verleimt; Edelstahlverbindungen; Kernlederriemen; Flaschenzug-Elemente aus Messing bzw. Messing veredelt; Bespannung ACRYLTUCH

Passion right down to the smallest detail: Our bestseller is made exclusively of hardwood with a protective finish, and the canopy is water-repellent and mold-resistant, which means it takes brief showers in its stride. And we have equipped it with an air vent as protection against gusts of wind. Almost all models can be ordered with valances and floor-length tarpaulins. When closed, they transform the umbrella into a closed pavilion. The KLASSIKER has many extras to offer, for example a tilt mechanism – we can supply special sizes, add lettering on request, and it goes without saying that each individual part is replaceable.

Details: Solid ash frame, protective finish; umbrella pole made of multiple layers of ash; stainless steel connections; butt leather; pulley elements made from brass or with brass finish; cover ACRYLFABRIC





SCHIRME
UMBRELLAS



KLASSIKER, BESPANNUNG MIT UMLAUFENDEM STREIFEN
KLASSIKER, COVER WITH PERIPHERAL STRIPE



KLASSIKER
KLASSIKER

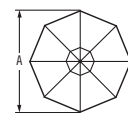

RUND / ROUND
A ø: 210 cm – 500 cm

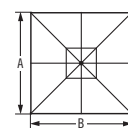

QUADRATISCH / SQUARE
A x B: 190 x 190 cm – 400 x 400 cm

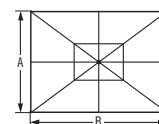

RECHTECKIG / RECTANGULAR
A x B: 150 x 200 cm – 300 x 400 cm

SCHIRME
UMBRELLAS

TEAKSCHIRM

TEAK UMBRELLA

Klassische Segelyachten haben es immer bevorzugt. Weil Teakholz von Haus aus witterungsbeständig ist und auch im Laufe der Zeit nichts von seiner Schönheit verliert – ganz im Gegenteil, es sieht einfach immer edel aus. Sämtliche Streben, Schirrnaben und den Stamm unseres TEAKSCHIRMS haben wir zusätzlich noch oberflächenimprägniert. Das macht ihn extrem langlebig. Natürlich gibt es unseren TEAKSCHIRM, der vom Prinzip dem KLASSIKER gleicht, mit ebenso vielen Extras.

Details: Gestell Teak massiv oberflächenimprägniert; Schirmstamm Teak massiv, mehrlagig wasserfest verleimt; Edelstahlverbindungen; Kernlederriemen; Flaschenzug-Elemente aus Messing bzw. Messing veredelt; Bespannung ACRYLTUCH

Hinweis: Teak verdankt seine besondere Optik und Wetterbeständigkeit den natürlich enthaltenen Ölen und Harzen. Obwohl unsere Schirmgestelle während der Produktion sorgfältig gereinigt werden, können die öligen Substanzen an hellen Stoffen Verfärbungen verursachen. Bei Gebrauch verschwinden diese Verfärbungen in der Regel wieder nach kurzer Zeit.

Teak has always been a material of choice on board classic sailing yachts. Because teak is naturally weather-resistant and loses none of its beauty over time – in fact, it always looks luxurious. All struts, hubs and the pole of our TEAK UMBRELLA have also been equipped with a surface finish, which makes them extremely durable. And of course our TEAK UMBRELLA, which is in principle based on the KLASSIKER comes with the same wide variety of extras.

Details: Solid teak frame, protective finish; umbrella pole made of multiple layers of waterproof-bonded teak; stainless steel connections; butt leather; pulley elements made from brass or with brass finish; cover ACRYLFABRIC

Note: Teak owes its attractive appearance and resistance to weathering to the natural oils and resins it contains. Although our umbrella frames are carefully cleaned during production, these oily substances may cause discoloration of light-colored fabrics. As a rule, this discoloration disappears after a short period of use.





SCHIRME
UMBRELLAS



TEAKSCHIRM
TEAK UMBRELLA

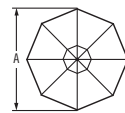

RUND / ROUND
A ø: 250 cm – 450 cm

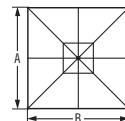

QUADRATISCH / SQUARE
A x B: 250 x 250 cm – 350 x 350 cm



SCHIRME
UMBRELLAS

BASICSCHIRM

BASIC UMBRELLA

Nicht immer braucht es eine große Auswahl. Deshalb haben wir unseren BASICSCHIRM im Programm. Es gibt ihn in zwei Größen in der Farbe Natur. Seine Bespannung kommt mit einer Lufthaube, ein Flaschenzug erleichtert das Öffnen. Natürlich steht unser preisgünstigeres Modell an Qualität und Verarbeitung dem Klassiker in keiner Weise nach.

Details: Gestell Esche massiv, oberflächenimprägniert; Schirmstamm Esche massiv, mehrlagig wasserfest verleimt; Edelstahlverbindungen; Bespannung ACRYLTUCH

You don't always need an endless range to choose from in order to find the perfect product. That is why our product offering includes the BASIC UMBRELLA. It comes in two sizes in the color natural. The canopy is equipped with an air vent and a pulley mechanism for easy opening. And of course, this lower-priced model offers the same high standard of quality and processing as the Klassiker.

Details: Solid ash frame, protective finish; umbrella pole made of multiple layers of ash; stainless steel connections; cover ACRYLFABRIC

BASICSCHIRM
BASIC UMBRELLA

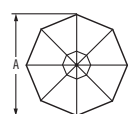

RUND / ROUND
A ø: 335 cm

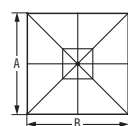

QUADRATISCH / SQUARE
A x B: 300 x 300 cm



SCHIRME
UMBRELLAS

TRENDSCHIRM

TREND UMBRELLA

Das Klassische mit dem Modernen, warme Teakholzstreben und fein geschliffener Edelstahl: unsere TRENDSCHIRME setzen auf Materialkontrast und sind gerade deshalb Alleskönner. Natürlich passen sie in jede zeitgemäße Architektur, mögen Glas, Betonfassaden oder beschatten den Lieblingsplatz am coolen Swimmingpool - doch ebenso gut sehen sie zu einer Holzfassade aus.

Details: Gestell Teak massiv oberflächenimprägniert; Schirmstamm Edelstahl AISI 304; Edelstahlverbindungen; Bespannung ACRYLTUCH

Classic meets modern, warm teak struts and finely polished stainless steel: the design of our TREND UMBRELLAS relies on a material contrast which makes them real all-rounders. They are the ideal complement for any modern architectural style: next to glass, concrete facades or offering welcome shade next to the cool swimming pool. But they look just as good against wooden facades.

Details: Frame made of solid teak with protective finish; umbrella pole made of stainless steel AISI 304; stainless steel connections; cover ACRYLFABRIC





SCHIRME
UMBRELLAS



TRENDSCHIRM
TREND UMBRELLA

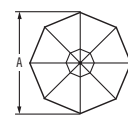

RUND / ROUND
A ø: 300 cm - 400 cm

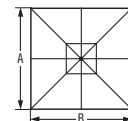

QUADRATISCH / SQUARE
A x B: 250 x 250 cm - 350 x 350 cm

SCHIRME
UMBRELLAS

ALUSCHIRM

ALU UMBRELLA

Mattes Aluminium, Holz im Detail: unsere Aluschirme machen in jeder Umgebung eine gute Figur. Mast und Streben werden aus hochwertigem Aluminium hergestellt und hellgrau eloxiert, die Schirnnaben fertigen wir aus verleimten Harthölzern. Diese Kombination macht den ALUSCHIRM unschlagbar stabil und witterungsbeständig. Wir liefern ihn mit Lufthaube und Flaschenzug. Wie bei unseren Klassischirmen bieten wir ihn auch mit Schabracken und Persennings an.

Details: Gestell Aluminium eloxiert; Hartholz lackiert; Bespannung ACRYLTUCH

Matt aluminum, wood in the details: our aluminum umbrellas cut a good figure in any environment. Pole and struts are manufactured from high-grade aluminum and given a light gray anodized finish, while the umbrella hubs are made from bonded hardwood. It is this combination which gives the ALU UMBRELLA its unbeatable stability and resistance to weathering. We supply the umbrellas with air vent and pulley, and as for our classic range, we also offer them with aprons and tarpaulins.

Details: Anodized Aluminum frame; lacquered hardwood; cover ACRYLFABRIC





ALUSCHIRM
ALU UMBRELLA

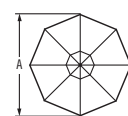

RUND / ROUND
A ø: 270 cm, 350 cm, 400 cm

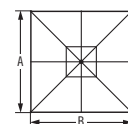

QUADRATISCH / SQUARE
A x B: 300 x 300 cm

SCHIRME
UMBRELLAS

FREIARMSCHIRM CANTILEVER UMBRELLA

Es gibt Situationen, die Platz einfordern. Weil der Terrassentisch viele Freunde beherbergen will, oder im Lieblingsbistro der Schirmmast im Weg stünde. Unser FREIARMSCHIRM überzeugt mit klaren Argumenten: beispielsweise seinem leichtgängigen Kurbelmechanismus, der das Aufspannen zum Kinderspiel macht. Dank seiner fein gefertigten Alukonstruktion ist er schwenk- und 360° drehbar – und passt sich so dem Sonnenstand mit einem einzigen Handgriff an.

Details: Gestell Aluminium pulverbeschichtet; Bespannung ACRYLTUCH

There are situations where you simply need more space. For example because you have a patio table with room for many friends or because in your favorite bistro, the pole would just get in the way. Our CANTILEVER UMBRELLA has many convincing arguments in its favor, such as its easy-running crank mechanism, which makes putting the umbrella up child's play. Due to its fine aluminum design, it can be rotated 360° and tilted – allowing you to adjust it to the position of the sun with one.

Details: Powder-coated aluminum frame; cover ACRYLFABRIC



SCHIRME
UMBRELLAS



FREIARMSCHIRM
CANTILEVER UMBRELLA

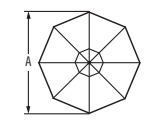

RUND / ROUND
A ø: 350 cm

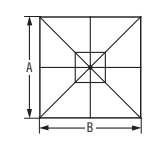

QUADRATISCH / SQUARE
A x B: 300 x 300 cm, 400 x 400 cm





SCHIRME
UMBRELLAS



SCHIRME
UMBRELLAS

TELESKOPSCHIRM

TELESCOPIC UMBRELLA

Wir haben ihn auf die speziellen Bedürfnisse der Gastronomie abgestimmt. Obwohl unser TELESKOPSCHIRM richtig groß ist, lässt er sich problemlos schließen, ohne dass Tische oder Bänke darunter stören. Möglich macht das eine spezielle Teleskopvorrichtung, die den Aluminiumschirm beim Schließen nach oben hebt. Seine Handkurbel lässt sich abnehmen, wir liefern ihn in zwei verschiedenen Standardgrößen. Und: natürlich eignet er sich ebenso für den Privatbereich.

Details: Gestell Aluminium pulverbeschichtet, weiß; Bespannung ACRYLTUCH

We have adapted it to the specific requirements of the hotel and restaurant industry. Although our TELESCOPIC UMBRELLA is a real giant, it can be closed simply and easily without tables or benches beneath it getting in the way. This is made possible by the use of a special telescoping device which lifts the aluminum umbrella as it is closed. The crank mechanism is detachable, and we offer this umbrella in two different standard sizes. Plus: it goes without saying that it is equally suited for private use.

Details: Powder-coated aluminum frame, white; cover ACRYLFABRIC





SCHIRME
UMBRELLAS

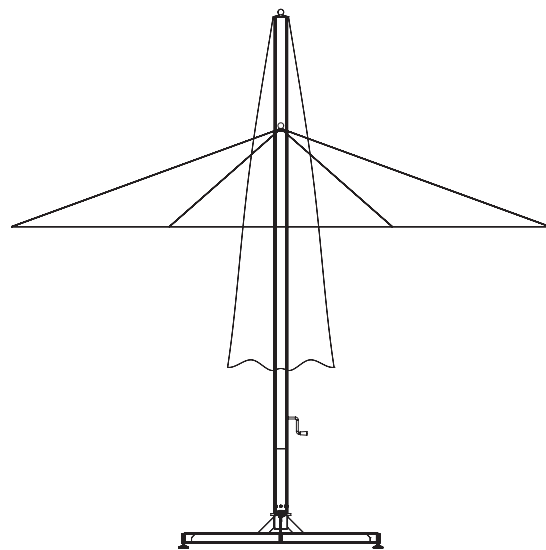

TELESKOPSCHIRM
TELESCOPIC UMBRELLA

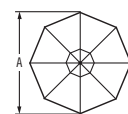

RUND / ROUND
A ϕ : 500 cm

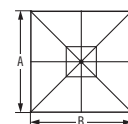

QUADRATISCH / SQUARE
A x B: 400 x 400 cm

SCHIRME
UMBRELLAS

PAGODENSCHIRM

PAGODA UMBRELLA

Allein sein Anblick sorgt für gute Laune. Vielleicht, weil er ein wenig an einen überdimensionalen Regenschirm erinnert und ebenso einfach zu handhaben ist. Natürlich haben wir unseren PAGODENSCHIRM für den Sonnenschein konzipiert und bieten ihn mit einem Schirmstamm aus pulverbeschichtetem Aluminium oder lackiertem Hartholz an. Es gibt ihn in zwei verschiedenen Größen. Die Bespannung wird durch Fiberglasstäbe und Naben aus Polyamid getragen, ein Flaschenzug macht das Öffnen kinderleicht. Und weil Vielseitigkeit unsere Stärke ist, gibt es den kleineren PAGODENSCHIRM mit weißem Gestell auch mit Kurbelmechanismus. So wird das Öffnen und Knicken zum Kinderspiel!

Details: Gestell Aluminium pulverbeschichtet oder Hartholz lackiert; Fiberglasstäbe; Bespannung ACRYLTUCH

Just looking at it brings a smile to your face. Perhaps because it looks a little like an oversized version of the umbrella we carry when it rains and is just as easy to handle. Of course, we designed our PAGODA UMBRELLA to provide protection against the sun, and we offer it with a pole made from powder-coated aluminum or lacquered hardwood. It comes in two different sizes. The cover is supported by fiberglass rods and hubs made from polyamide, and a pulley makes opening the umbrella child's play. And because versatility is our strong point, the smaller PAGODA UMBRELLA with a white frame is also available with a crank mechanism. Opening and tilting the umbrella couldn't be easier!

Details: Powder-coated aluminum frame or lacquered hardwood; fiberglass rods; cover ACRYLFABRIC





SCHIRME
UMBRELLAS



PAGODENSCHIRM
PAGODA UMBRELLA

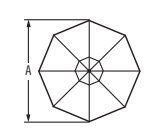

RUND / ROUND
A ø: 240 cm, 300 cm



SCHIRME
UMBRELLAS

KLICKSCHIRM CLICK UMBRELLA

Mobilität ist seine Stärke: unser Klickschirm ist unkompliziert und schnell zu öffnen, sein leichtes Gewicht macht ihn flexibel im Einsatz. Das Gestell aus eloxiertem Aluminium verfügt über eine raffinierte, selbstarretierende Mechanik. Wir bieten unseren KLICKSCHIRM in zwei Größen und in allen Farben unserer ACRYLTUCH Stoffkollektion an.

Details: Gestell Aluminium eloxiert; Bespannung ACRYLTUCH

Mobility is its strongest feature: our Click umbrella is simply and quickly opened, while its low weight makes it flexible in use. The frame is manufactured from anodized aluminum and equipped with a sophisticated self-locking mechanism. We offer our CLICK UMBRELLA in two sizes and in all the colors of our ACRYL-FABRICS.

Details: Anodized aluminum frame; cover ACRYLFABRIC





KLICKSCHIRM
CLICK UMBRELLA

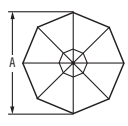

RUND / ROUND
A ø: 270 cm

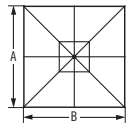

QUADRATISCH / SQUARE
A x B: 200 x 200 cm

SCHIRME
UMBRELLAS

ZUBEHÖR ACCESSORIES

Unsere Weishäupl-Schirme lassen keine Wünsche offen. Sie werden mit hochwertigsten Materialien gefertigt, sind langlebig und optisch ein Blickfang. Jeder einzelne wird mit größter Sorgfalt hergestellt, unsere Mitarbeiter vollenden sie in liebevoller Handarbeit. Weil jeder Schirm aber individuellen Anforderungen gerecht werden soll, haben wir eine Menge Zubehör auf Lager.

Our Weishäupl umbrellas leave nothing to be desired. They are manufactured from the highest-quality materials, durable and real eye-catchers. Every umbrella is made with the utmost care and finished by hand by our artisans. And because every umbrella needs to meet individual requirements, we have a wide range of accessories on stock.

SCHUTZHÜLLEN PROTECTIVE COVERS

Es gibt gute Gründe, Ihren Schirm zu verpacken: weil Sie in Urlaub fahren, der Wetterbericht Dauerregen meldet oder die kalte Jahreszeit vor der Tür steht. Unsere Schutzhüllen aus Synthetikgewebe bieten wir für alle Modelle in den passenden Größen in der Farbe Greige an. Die Standard-Ausstattung mit Stab und Reißverschluss ermöglicht eine einfache Handhabung.

There are many good reasons to pack your umbrella away: when going on vacation, for example, when the weather forecast predicts heavy rain or in preparation for the winter. Our protective covers are made from greige synthetic fabric and are available in various sizes for all models. For easy handling, they come equipped with a rod and zipper as standard.





SCHIRME
UMBRELLAS



BODENPLATTEN

BASES

Abhängig von Modell und Größe benötigt jeder Schirm die entsprechende Bodenplatte. Wir haben sie aus Beton, Granit oder Stahl im Programm. Alternativ gibt es Bodenhülsen (inklusive Sicherheitschloss) zum Einbetonieren. Weitere Ausführungen entnehmen Sie bitte der Preisliste.

Every umbrella needs a corresponding base, depending on the model and size. We can supply a range of base plates in concrete, granite or steel. As an alternative, we offer ground sleeves (including safety lock) which are anchored in concrete. More base versions see price list.



BODENPLATTE GRANIT GEFLAMMT, 30 KG
GRANITE BASE FLAMED, 30 KG

B x T x H: 40 x 40 x 7 cm

W x D x H: 40 x 40 x 7 cm

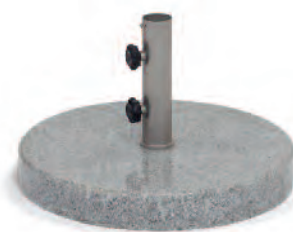

BODENPLATTE GRANIT POLIERT, 63 KG
GRANITE BASE POLISHED, 63 KG

ø x H: 60 x 8 cm

ø x H: 60 x 8 cm



BODENHÜLSE
GROUND SLEEVE

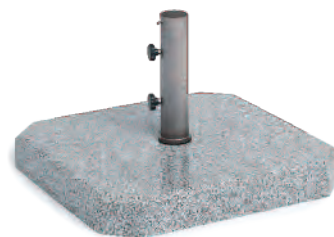

BODENPLATTE GRANIT POLIERT, 75 KG
GRANITE BASE POLISHED, 75 KG

B x T x H: 60 x 60 x 8 cm

W x D x H: 60 x 60 x 8 cm



BODENPLATTE BETON, 50 KG
CONCRETE BASE, 50 KG

ø x H: 60 x 7 cm

ø x H: 60 x 7 cm



BODENPLATTE STAHL, MIT ROLLEN, 55 KG
STEEL BASE WITH CASTORS, 55 KG

B x T x H: 75 x 75 x 1,2 cm

W x D x H: 75 x 75 x 1,2 cm



BODENPLATTE FÜR TELESKOPSCHIRM, 148 KG
TELESCOPIC UMBRELLA BASE, 148 KG

B x T x H: 107 x 110 x 10 cm

W x D x H: 107 x 110 x 10 cm



ROLLSTÄNDER FÜR FREIARMSCHIRM
3,5 M Ø UND 3 X 3 M, 8 KG (OHNE BODENPLATTE)
MOBILE BASE FOR CANTELEVER UMBRELLA
3,5 M Ø AND 3 X 3 M, 8 KG (WITHOUT BASE)

B x T x H: 87 x 87 x 13 cm

W x D x H: 87 x 87 x 13 cm



BODENPLATTE FÜR FREIARMSCHIRM
3,5 M Ø UND 3 X 3 M, 125 KG
CANTELEVER UMBRELLA BASE, 125 KG

B x T x H: 85 x 85 x 9 cm

W x D x H: 85 x 85 x 9 cm



BODENPLATTE FÜR FREIARMSCHIRM 4 X 4 M, 185 KG
CANTELEVER UMBRELLA BASE 4 X 4 M, 185 KG

B x T x H: 105 x 105 x 12 cm

W x D x H: 105 x 105 x 12 cm



BODENPLATTE FÜR FREIARMSCHIRM 4 X 4 M, 241 KG
CANTELEVER UMBRELLA BASE 4 X 4 M, 241 KG

B x T x H: 85 x 85 x 16 cm

W x D x H: 85 x 85 x 16 cm

SCHIRME
UMBRELLAS

FLASCHENZUG

PULLEY

Ab einem Schirmdurchmesser von drei Metern empfehlen wir unseren Flaschenzug. Auch bei kleineren Modellen erleichtert dieser das Öffnen. Bei Schirmtisch-Kombinationen ist er sogar unerlässlich. Die Flaschenzug-Blöcke sind aus nicht rostendem, poliertem Messing und werden exklusiv für uns gegossen. Je nach Größe des Schirms weisen sie unterschiedliche Übersetzungen auf. Natürlich ist der vierfach übersetzte Flaschenzug besonders leichtgängig, wir haben ihn im Stil traditioneller Seglerbeschläge gearbeitet.

Um den Flaschenzug an der unteren Schirnmabe zu befestigen, haben wir uns für edles, handvernähtes Kernleder entschieden. Eine zusätzliche Schlaufe mit Messinghaken ermöglicht das Aufhängen des Seils.

We recommend the use of our pulley for umbrellas with a diameter of three meters and upward, but it also facilitates opening umbrellas of smaller sizes. And it is a must for umbrella-table combinations. The pulley blocks are made of non-rusting, polished brass and are cast exclusively for us. They are equipped with different transmissions, depending on the size of the umbrella. The 4-fold transmission is, of course, particularly easy-running, and it is designed in the style of traditional sailing tackle.

We have selected a luxurious, hand-sewn core leather for attachment of the pulley to the lower hub of the umbrella and fitted an additional loop with a brass hook for hanging up the pullrope.

KNICKMECHANISMUS

TILT MECHANISM

Um den Schirm bequem gegen die tiefer stehende Sonne ausrichten zu können, empfiehlt sich ein Knickmechanismus. Er ist leicht zu bedienen, wir bieten ihn bei einigen unserer Modelle an. Allerdings empfehlen wir, passend dazu die nächst schwerere Bodenplatte zu wählen.

We recommend the installation of a tilt mechanism that allows simple adjustment of the umbrella to provide protection against the sun when it is low in the sky. It is easy to operate and available for several of our models. When using a tilt mechanism, it is advisable to select the next heavier base version for your umbrella.

SCHABRACKEN

APRONS

Schabracken (Volants) erinnern an den klassischen Sonnenschirm italienischer Seebäder. Sie werden extra angenäht, wodurch eine charakteristische Doppelnäht entsteht. Diese unterstreicht den handwerklichen Charakter. Bitte beachten: die Durchgangshöhe der Schirme reduziert sich entsprechend der jeweiligen Schabrackenhöhe.

Aprons are reminiscent of the classic sunshades seen in Italian seaside resorts. They are stitched on, creating a characteristic double seam that underscores the hand-crafted look of the umbrella. Please note that the headroom under the umbrellas is reduced by the length of the individual aprons.

PERSENNINGS

TARPAULINS

Sie möchten einen Weishäupl-Schirm in einen geschlossenen Pavillon verwandeln? Wir bieten diese Möglichkeit bei einigen unserer Schirme an. Vier bis zum Boden reichende Persennings, die auch einzeln (beispielsweise als Sichtschutz) bestellt werden können, lassen sich seitlich miteinander verbinden. So wird der Schirm zum Zelt – an kühlen Abenden ein Segen. Wir empfehlen aus optischen Gründen zusätzlich eine umlaufende Schabracke.

You would like to turn your Weishäupl umbrella into a closed pavilion? We offer this option with some of our models. Four floor-length tarpaulins, which can also be ordered individually (for example, to provide a screen for privacy), can be connected at the sides, turning the umbrella into a tent – a welcome feature on cool evenings. For an optimum look, we recommend that you add a peripheral valance (apron).



ERSATZTEILE/-BESPANNUNGEN

REPLACEMENT PARTS AND COVERS

Wir sind eine Manufaktur. All unsere Schirme werden in den eigenen Werkstätten gefertigt und entstehen mit großer Sorgfalt. Gerade deshalb können wir Schirme, die in die Jahre gekommen sind, jederzeit überholen. Natürlich erledigen wir auch Reparaturen gerne. Jede Schirmkomponente kann als Ersatzteil ausgetauscht werden. Dazu zählt natürlich auch die Bespannung: egal, ob Sie einfach nur Lust auf eine neue Farbe haben oder Ihre gebrauchte Bespannung ersetzt werden muss. Da sich unsere Schnitte von Zeit zu Zeit ändern, empfehlen wir, uns die zu Erneuernde nach Absprache mitzuschicken.

We are a manufactory. All our umbrellas are made with the utmost care in our own workshops. As a result, we can overhaul umbrellas after many years of service and of course, we can also effect repairs if necessary. All individual components can be replaced. This includes the covers: no matter whether you just feel like a new color or your present cover has become worn over the years. As our cover designs do change slightly over time, we recommend that you contact us, as it may be necessary for you to send us the old cover so that we can supply the correct type.

UMLAUFENDER STREIFEN

PERIPHERAL STRIPE

Mit dem umlaufenden Streifen verwandeln Sie Ihren Sonnenschirm in Ihr ganz persönliches Schmuckstück. Kombinieren Sie alle ACRYLTUCH-Stoffe nach Herzenslust... für das gewisse Extra!

With the peripheral stripe, you can transform your sun umbrella into your own personal gem. Combine all of our ACRYLFABRIC to your heart's content... for that special touch!



OPTION BREEZE

OPTION BREEZE

Dreierlei: einige unserer runden Schirme können mit der „Option Breeze“ bespannt werden. Drei sich überlappende Stoffbahnen in frei wählbaren Farben sorgen bei aufkommendem Wind für ein fröhliches Bewegungsspiel. Gleichzeitig reduziert sich durch die Stoffanordnung der Winddruck, was der Standfestigkeit des Schirmes zugutekommt.

Triple advantage: some of our round umbrellas can be fitted with the “Option Breeze“ cover. Three overlapping fabric panels in freely selectable colors move attractively in the breeze, at the same time reducing the wind pressure, which gives the umbrella increased stability.

MÖBEL FURNITURE

SEITEN / PAGES 62-213



MÖBEL
FURNITURE

UNSERE MÖBEL OUR FURNITURE

Wie entstehen Klassiker? Wenn Form und Funktion eine Allianz eingehen, die auch nach langer Zeit noch als Qualitätsmaßstab gilt. Wenn sich die Tradition des Handwerks wie selbstverständlich mit modernster Technik vereint. Wenn hochwertige Werkstoffe mit größtmöglicher Sorgfalt verarbeitet werden. Genau auf diese Weise entstehen unsere WEISHÄUPL-Klassiker: bewährte Möbel für innen und außen, für den vielfältigen Einsatz im privaten und gewerblichen Bereich – für alle, für alle Gelegenheiten, für viele Jahre. Möbel mit Charakter eben. Echte Lieblingsstücke, die für Atmosphäre sorgen. Denn wir möchten, dass Sie sich damit wohlfühlen.

How are classics created? Where form and function enter into an alliance that is still a benchmark for quality many years later. Where traditional craftsmanship and state-of-the-art technology are naturally combined. Where high-quality materials are processed with the greatest possible care. This is exactly how our WEISHÄUPL classics are born: tried and tested furniture for indoors and out, with widely varying uses in the private and commercial sector – for many occasions and for many years. Quite simply furniture with character. Favorite items that provide atmosphere. Because we want you to feel at home with them.

DAS HOLZ THE WOOD

Holz ist ein natürlich gewachsenes Material. Es ist authentisch, altert, wenn man es lässt, auf besonders schöne Weise. Holz ist sinnlich und fühlt sich lebendig an. Alle Eigenschaften, die wir mögen. Je nach Baumart unterscheidet es sich hinsichtlich seiner Farbe, seiner Struktur und Eigenschaft. Dabei spielt sein Wuchs ebenso eine Rolle wie sein Alter oder der Ort, an dem es gewachsen ist. Entsprechend reagiert das Material auf Temperatur, Feuchtigkeit oder Trockenperioden. Zieht sich zusammen, dehnt sich, bildet möglicherweise Risse. Man sagt, es arbeite. Ein schönes Bild, finden wir. An seiner Funktion ändert das nichts. Ganz im Gegenteil: jeder Tisch, jede Bank, jeder Hocker wird so zum Unikat und zum individuellen Begleiter. Gerne ein Leben lang oder darüber hinaus.

Wood is a naturally grown material. It is authentic and, if allowed to, ages very attractively. Wood is sensual and feels alive. These are all characteristics we love. The color, texture and properties of wood vary depending on the kind of tree it comes from. Its natural form plays a role, as does its age or the location in which it grew. It reacts accordingly to temperature, moisture or periods of drought. It contracts or



expands and cracks may form. When this happens, it is said that the wood is “working.” A pleasing image, in our opinion. But all this has no adverse effect on its functionality. On the contrary: it makes each table, each bench, each stool unique and a truly individual companion. For a lifetime or more.

TEAK

Teak wird seit Jahrhunderten als Baustoff verwendet, Schiffsdecks noch heute mit dem von Natur aus dunklen Holz verlegt. Kein Wunder: Teakholz ist silikat-, wachs- und ölhaltig. Es nimmt daher wenig Wasser auf, übersteht Temperaturwechsel, „arbeitet“ kaum. Außerdem ist es resistent gegen Schimmelpilze und Schädlinge. Aus diesem Grund verwenden wir Teak für viele unserer Möbel und Schirme. Die Tischplattenlamellen werden dabei stets keilverzinkt wasserfest verleimt. Das macht sie zusätzlich robust.

Dennoch ist auch Teak ein lebendiges Material, weshalb wir Veränderungen, die sich im Laufe der Zeit ergeben, nicht ausschließen können. Teak lebt, wie jedes Holz. Besonders, wenn es im Freien steht. Dort setzt es binnen Kürze seine typisch silbergraue Patina an. Eine Eigenschaft, die man von alten Bauernhäusern aus Massivholz kennt und die viele Gartenbesitzer besonders schätzen. Auch Unregelmäßigkeiten oder feine Risse sind typisch und geben keinen Grund für Beanstandungen.

Erste Feuchtigkeitseinflüsse bewirken bei jedem Holz, auch bei Teak, dass die an der Oberfläche liegenden Fasern aufquellen. Sobald sie trocknen, richten sich diese Fasern auf und es entsteht eine raue Oberfläche. Deshalb halten wir ein spezielles, hochwertiges Pflegeset bereit. Das darin enthaltene Schleifvlies egalisiert ohne großen Aufwand raue Stellen.

Wie eingangs erwähnt, verdankt Teak seine besondere Optik und Wetterbeständigkeit den natürlichen Ölen und Harzen, die darin enthalten sind. Natürlich werden alle Holzoberflächen von uns sorgfältig gereinigt. Trotzdem empfehlen wir, sie vor Gebrauch sicherheitshalber nochmals feucht nachzuwischen, da die öligen Substanzen an hellen Stoffen Verfärbungen verursachen können.

Wir beziehen unser Teak grundsätzlich aus Beständen auf Java/Indonesien, in dem es aus staatlich geförderten Plantagen und aus unter forstwirtschaftlichen Aspekten genutzten Wäldern gewonnen wird. Diese Plantagenwirtschaft wächst zunehmend.

Erfolgreich betriebene Teakplantagen setzen eine intensive Forstwirtschaft voraus, die wiederum zahlreiche Arbeitsplätze für die örtliche Bevölkerung schafft. Da die Ausfuhr von Rund-, bzw. Schnittholz stark eingeschränkt ist, kommt die für den Export vorgeschriebene Verarbeitung zu Halb- oder Fertigfabrikaten ebenfalls den heimischen Arbeitskräften bzw. dem jeweiligen Land zugute.

Unsere Lieferanten müssen zwingend dem FLEGT-Genehmigungssystem angeschlossen sein. Mit der Ausstellung dieser Genehmigung bestätigt die Genehmigungsstelle des Partnerlandes, dass die ausge-



MÖBEL
FURNITURE



fürten Holzprodukte legalen und nachhaltigen Ursprungs sind und der Sorgfaltspflicht der EU-Holzhandelsverordnung nachkommen. Die FLEGT Genehmigung ist ein verpflichtender Nachweis, dass es sich um Holz und Holzzeugnisse aus legalem Einschlag handelt. Die Einhaltung wird in Deutschland durch die Bundesanstalt für Landwirtschaft und Ernährung (kurz BLE) kontrolliert.

Teak has been used as a building material for centuries, and the decks of ships are still made of this naturally dark wood today. This is hardly surprising: teak contains silicate, wax and oil, which means that it absorbs little water, is resistant to temperature fluctuations and hardly "works." It is also resistant to molds and pests. That is why we use teak for many of our furniture lines and umbrellas. The slats of the tabletops are always finger-jointed and waterproof-bonded, which also gives them added stability. Nevertheless, teak remains a living material, which means that we cannot rule out changes in the wood over time. Teak is subject to natural change, like every other wood, especially when it is left in the open air. Its typical silver-gray patina, a feature which will be familiar from old solid-wood farmhouses and which is highly prized by many gardeners, appears within a short space of time. Irregularities or fine cracks are also typical and do not constitute cause for complaint.

On initial contact with moisture, the surface fibers of any wood, including teak, will swell. As soon as they dry, these fibers stand up, creating a rough surface. We offer a special, high-quality care set to help eliminate this problem. It contains a non-woven sanding fleece with which you can sand down rough patches with little effort.

As already stated above, teak owes its very special look and its weather-resistant properties to its natural oils and resins. Of course we carefully clean all wooden surfaces. Nevertheless, we do recommend that you wipe them down again with a moist cloth before use, as the oily substances can cause discoloration of light-colored fabrics.

We source our teak wood from Java/Indonesia in which it is harvested from state-owned plantations and from appropriately managed commercial forests. Plantation farming of teak is constantly increasing.

Successful operation of teak plantations requires intensive forestry management, which in return creates many jobs for local inhabitants. As increasing restrictions are being placed on the export of round and sawn timber, the local workforce and the respective country benefit from the prescribed processing of the timber to semi-finished or finished products for export.

It is mandatory that our suppliers are connected to the FLEGT licensing scheme. By issuing this licence, the licensing authority of the partner country confirms that the exported timber products are of legal and sustainable origin and comply with the due diligence requirements of the EU Timber Trade Regulation. The FLEGT license is a mandatory proof that the timber and timber products are of legal origin. In Germany, compliance is monitored by the Federal Office for Agriculture and Food (BLE).

DIE GESTELLE THE FRAMES

Der Name Weishäupl steht für beste Materialien und feinste handwerkliche Verarbeitung. Dieser Anspruch gilt natürlich auch für all unsere Gestelle.

Zum einen fertigen wir Gestelle aus hochlegiertem BAND- UND RUNDSTAHL mit hohen Festigkeitswerten. Diese schützen wir durch eine sorgfältige, dem Stand der Technik entsprechende Oberflächenbehandlung vor Witterungseinflüssen. Bei unserem Verfahren werden die Gestelle verzinkt und versiegelt und anschließend mit Lackpulver beschichtet, welches bei ca. 250°C eingebrannt wird. Gelenke werden mit Zinkbuchsen ausgestattet. Wir empfehlen, diese Gelenke gelegentlich mit einem Tropfen Öl zu warten. Dadurch bleiben sie leichtgängig in der Handhabung und geschützt vor Korrosion im Inneren. Damit wertvolle Bodenbeläge geschont werden, versehen wir alle Beine mit hochwertigen Kunststoffgleitern. Die Belattung unserer Gestelle wird mittels Edelstahl-Schrauben und -Muttern fixiert.

Zum anderen verwenden wir für unsere Möbel aus EDELSTAHL die korrosionsbeständige Materialqualität AISI 304. Nach der Verarbeitung des Stahls zu Gestellen werden sie von Hand geschliffen oder glasperlengestrahlt, wobei alle Bearbeitungsrückstände entfernt und egalisiert werden. Dadurch bekommen sie ihre feine, seidenmatte Optik. Sollten mit der Zeit kleine braune Flecken an der Oberfläche auftreten, beeinträchtigen diese weder die Haltbarkeit, noch die Lebensdauer der Möbel. Dieser „Flugrost“, meist durch Salz – oder Chloreinwirkung verursacht, sowie andere umweltbedingte Ablagerungen, lassen sich problemlos mit einem Edelstahlreiniger oder einer Edelstahlbürste beseitigen. Der Edelstahl selbst wird dadurch weder angegriffen noch qualitativ beeinträchtigt.

Ein weiterer wichtiger Bestandteil unserer Möbel ist ALUMINIUM, welches durch seine Legierung extrem säure- und wasserfest ist. Es zeichnet sich durch hohe Druck- und Biegekräfte aus, weshalb Aluminium besonders dünnwandig verarbeitet werden kann. Auf diese Weise werden unsere Möbel leicht. Alle markanten Einzelteile fertigen wir aus hochwertigem Druckguss. Dadurch werden unschöne Schweißverbindungen vermieden – Flächen und Kanten bekommen eine glatte Oberfläche. Die anschließende Pulverbeschichtung, die dem neuesten Stand der Technik entspricht, sorgt dafür, dass unsere legierten Aluminiumelemente wirklich allen Witterungseinflüssen trotzen.

The name Weishäupl stands for premium materials and the finest craftsmanship. And of course, this also applies to all our frames.

Firstly, we manufacture frames made from high-alloy flat steel and round steel bars with high strength values. We protect them against weathering with a meticulously applied, state-of-the-art surface finish.



In the process we use, the frames are galvanized and sealed, after which a powder coating is applied and heat-sealed at approx. 250°C. In addition, all joints are fitted with zinc sockets. We recommend that you occasionally apply a drop of oil to these joints. This will ensure that they continue to operate smoothly and protects them against rusting on the inside. To protect valuable floor covers, we fit high-quality plastic gliders to all legs. The slats of our frames are fixed in position with stainless steel screws and nuts.

Secondly, we use rust-proof quality AISI 304 for all our furniture made from STAINLESS STEEL. Once the steel has been made into frames, they are brushed by hand or glass-bead blasted, which removes all residue from processing and ensures that they are smooth. This gives them their fine, matte silk look. Any small brown patches appearing on the surface in time do not influence the durability or the service life of the furniture. This flash rust, usually caused by the action of salt or chlorine, and other environmental deposits, can be removed easily using a stainless steel cleaner or a stainless steel brush. Flash rust does not attack the stainless steel itself, nor does it impair its quality.

A further important element of our furniture is ALUMINUM, which is alloyed and thus extremely resistant to acid and water. Aluminum is also highly pressure- and torsion-resistant, which means that it can be processed with particularly thin walls. This makes our furniture lightweight. All important individual parts are made from high-quality die-cast aluminum. In this way, there is no need for ugly welded joints – surfaces and edges are smooth. The subsequent state-of-the-art powder-coating process ensures that our alloyed aluminum elements really can stand up to any weather.

HPL

HPL steht für „High Pressure Laminate“ und bezeichnet ein Verfahren, bei dem unter hohem Druck bei gleichzeitiger Hitzeeinwirkung viele in Melamin-Harz getränkte Papierschichten unlösbar miteinander verbunden werden. Das Ergebnis sind Kunststoffplatten von durchgehender Härte und großer Festigkeit mit porenlosen Oberflächen, die weitgehend unempfindlich gegen chemische und thermische Einflüsse sind.

HPL stands for “High Pressure Laminate“ and refers to a process in which numerous layers of paper soaked in melamine resin are permanently bonded under high pressure with the simultaneous application of heat. It produces plastic sheets of consistent hardness and high strength and with non-porous surfaces which are largely insensitive to chemical and thermal influences.

GRANIT GRANITE

Granit ist ein gewachsener, natürlicher Werkstoff. Er ist von Natur aus extrem fest und frostsicher. Bei uns wird er zusätzlich imprägniert, was ihn noch unempfindlicher macht. Trotzdem empfehlen wir, Verschmutzungen rasch zu entfernen. Wir verwenden einen dunklen Granit mit matter Oberfläche. Wie bei jedem natürlichen Werkstoff können geringfügige Abweichungen in Maserung und Farbe gegeben sein, kleinste metallische Einschlüsse die farbliche Erscheinung verändern. Diese Eigenschaft ist naturbedingt, Reklamationen können daraus nicht abgeleitet werden.

Granite is a naturally occurring material. It is by nature extremely hard and frost-resistant. We also impregnate it to make it even more impervious. Nevertheless, we do recommend that you remove any soiling without delay. We use a dark granit with a matt surface. As with any natural material, minor deviations in the structure and color can occur, while small metallic inclusions may change the appearance of the colors. This is a natural phenomenon and does not constitute grounds for complaint.

**MÖBEL**
FURNITURE

AHOI

Design: Alessandro Andreucci und Christian Hoisl

Wir pflegen Altbewährtes. Aber ebenso gerne blicken wir nach vorn – weil neue Materialien spannende Möglichkeiten schaffen. Wie bei unserem pflegeleichten AHOI Programm: die Sessel erinnern an klassische Regiestühle. Ihr Korpus aus pulverbeschichtetem Aluminium, für den es verschiedene Bespannungsvarianten gibt, ist jedoch ein überraschendes Leichtgewicht. Zwei dazu passende Tische stehen zur Auswahl – den größeren kann man genau wie die Sessel platzsparend zusammenklappen. Als wetterfeste Tischplatte empfehlen wir die HPL-Version. Oder, für Klassik-Fans, massives Teak. Und ideal als formschöner Solist, der Hocker als Sitzgelegenheit, Fußstütze oder kleiner Beistelltisch – was will man mehr!

Details: Gestell Aluminium pulverbeschichtet; Edelstahlkomponenten; Tischplatten HPL oder Teak massiv unbehandelt; Bespannung BATYLINE® ISO, BATYLINE® EDEN oder ACRYLTUCH

We preserve traditions. But we also look forward to the future – because new materials offer exciting possibilities. For instance in the case of our easy-care AHOI range: the chairs are reminiscent of classic director's chairs. However, their body, in powder-coated aluminum, for which there are various cover options, is surprisingly lightweight. You can choose between two matching tables – the larger table, like the chairs, can be folded for a minimum of space requirement. As a weatherproof tabletop, we recommend the HPL version. Or, for fans of classic style, solid teak. And as an attractive solitaire item, the footstool for use as a seat, to rest your feet on or as a little side table – what more could one want?

Details: Powder-coated aluminum frame; stainless steel connections; Tabletops HPL or solid Teak untreated; cover BATYLINE® ISO, BATYLINE® EDEN or ACRYLFABRIC





AHOI SESSEL, BESPANNUNG ACRYLTUCH
AHOI ARMCHAIR, COVER ACRYLFABRIC

SH x B x T x H: 46 x 57 x 55 x 85 cm
SH x W x D x H: 46 x 57 x 55 x 85 cm



AHOI TISCH, HPL
AHOI TABLE, HPL

B x T x H: 200 x 90 x 73 cm
W x D x H: 200 x 90 x 73 cm



AHOI SESSEL, BESPANNUNG ACRYLTUCH, GEPOLSTERT
AHOI ARMCHAIR, COVER ACRYLFABRIC, PADDED

SH x B x T x H: 46 x 57 x 55 x 85 cm
SH x W x D x H: 46 x 57 x 55 x 85 cm



AHOI SESSEL BASIC, BESPANNUNG BATYLINE® ISO
AHOI ARMCHAIR BASIC, COVER BATYLINE® ISO

SH x B x T x H: 46 x 57 x 55 x 85 cm
SH x W x D x H: 46 x 57 x 55 x 85 cm



AHOI TISCH, TEAK DECK (GEGEN AUFPREIS MÖGLICH)
AHOI TABLE, TEAK DECK (POSSIBLE WITH EXTRA CHARGE)

B x T x H: 200 x 90 x 73 cm

W x D x H: 200 x 90 x 73 cm

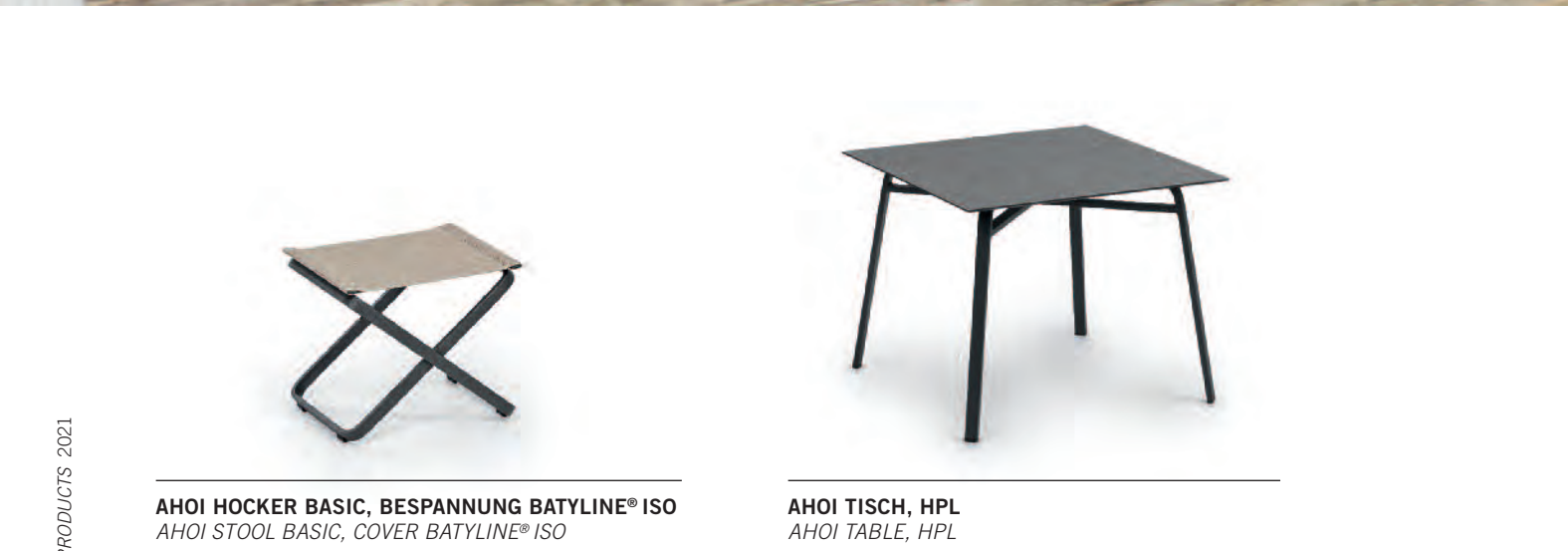

AHOI HOCKER BASIC, BESPANNUNG BATYLINE® ISO
AHOI STOOL BASIC, COVER BATYLINE® ISO

B x T x H: 56 x 42 x 46 cm

W x D x H: 56 x 42 x 46 cm

AHOI TISCH, HPL
AHOI TABLE, HPL

B x T x H: 90 x 90 x 73 cm

W x D x H: 90 x 90 x 73 cm



MÖBEL
FURNITURE

BALCONY

Design: Thomas Albrecht

Natürlich mögen wir all unsere Möbel. Doch auf BALCONY sind wir besonders stolz. Nicht nur, weil es formschöne Lösungen für selbst kleinste Balkone bietet. Sondern darüber hinaus mit all seinen Facetten unglaublich vielseitig ist. Seine Gestelle werden komplett aus Edelstahl gefertigt, wahlweise bieten wir sie pulverbeschichtet in kühlen aber auch lebendigen Farbtönen an. Die extra leichten Stapelstühle gibt es mit einer Kunststoffbelattung in verschiedenen frischen Farben, alternativ in edlem Teak. So wird BALCONY zum modern interpretierten Klassiker. Die eckigen Tische sind zusammenklappbar. Und sollte noch Platz für ein Extra sein, empfehlen wir die Liege aus dem gleichnamigen Programm. Sie ist im Rücken verstellbar und durch ihr wetterfestes Batyline®-Gewebe unglaublich bequem. Wer es gerne noch bequemer mag, dem legen wir eine zusätzliche Auflage aus unserem umfangreichen Stoffprogramm ans Herz!

Details: Gestell Edelstahl AISI 304, gestrahlt oder pulverbeschichtet; Belattung Kunststoff oder Teak massiv unbehandelt; Tischplatten HPL oder Teak massiv unbehandelt; Bespannung BATYLINE® ISO oder BATYLINE® EDEN; Auflagen ACRYLTUCH bzw. alle unsere Polsterstoffe

It goes without saying that we love all our furniture. But we are particularly proud of BALCONY. Not only because it offers attractive solutions for even the smallest balcony, but because with its many facets, it is also unbelievably versatile. Its frames are made entirely of stainless steel, with optional powder-coated versions in both cool and vibrant shades. The extra-lightweight stacking chairs come with plastic slats in a range of fresh colors, or alternatively in dark teak. This makes BALCONY a classic in a modern interpretation. The rectangular tables can be folded. And if you have room for a little extra, we recommend the sunlounger from the same range. It has an adjustable backrest and its weather-resistant Batyline® fabric is incredibly comfortable. And those who like even more comfort can add a cushion from our wide range of fabrics!

Details: Blasted stainless steel AISI 304 or powder-coated frame; slats made from synthetic material or solid Teak untreated; tabletops HPL or solid Teak untreated; cover BATYLINE® ISO or BATYLINE® EDEN; cushions ACRYLFABRIC or any other fabric from our upholstery fabric range





MÖBEL
FURNITURE



BALCONY, GESTELL PASTELLBLAU
BALCONY, FRAME PASTEL BLUE



BALCONY STUHL, TAUPE
BALCONY CHAIR, TAUPE

SH x B x T x H: 45 x 47 x 56 x 80 cm
SH x W x D x H: 45 x 47 x 56 x 80 cm



BALCONY STUHL, TÜRKIS
BALCONY CHAIR, TURQUOISE



BALCONY STUHL, WEISS
BALCONY CHAIR, WHITE



BALCONY BISTRO-TISCH, HPL WEISS
BALCONY BISTRO-TABLE, HPL WHITE

ø x H: 70 x 72 cm
ø x H: 70 x 72 cm



BALCONY KLAPP-TISCH, HPL WEISS
BALCONY FOLDING-TABLE, HPL WHITE

B x T x H: 100 x 70 x 72 cm
W x D x H: 100 x 70 x 72 cm

**MÖBEL**
FURNITURE**BALCONY STUHL, TEAK**
*BALCONY CHAIR, TEAK***SH x B x T x H:** 45 x 47 x 56 x 80 cm**SH x W x D x H:** 45 x 47 x 56 x 80 cm**BALCONY BISTRO-TISCH, TEAK**
*BALCONY BISTRO-TABLE, TEAK***ø x H:** 65 x 72 cm**ø x H:** 65 x 72 cm**BALCONY KLAPP-TISCH, TEAK**
*BALCONY FOLDING-TABLE, TEAK***B x T x H:** 100 x 70 x 72 cm**W x D x H:** 100 x 70 x 72 cm**BALCONY KLAPP-TISCH, TEAK**
BALCONY FOLDING-TABLE, TEAK

komplett geklappt

completely folded





BALCONY LIEGE, BESPANNUNG BATYLINE® ISO, GESTELL PASTELLBLAU
BALCONY SUN LOUNGER, COVER BATYLINE® ISO, FRAME PASTEL BLUE

SH x B x T x H: 35 x 75 x 206 x 88 cm

SH x W x D x H: 35 x 75 x 206 x 88 cm

BALCONY LIEGEN, GESTAPELT
BALCONY SUN LOUNGER, STACKED

MÖBEL
FURNITURE

CABIN

Sommer, Sonne, Ferienzeit. Wenn Sie mögen – zwölf Monate im Jahr. Denn unser CABIN Möbelprogramm erinnert an nostalgische Strandmöbel und holt das Tyrrhenische Meer vor die Tür. Den Sessel haben wir dem klassischen Regiestuhl nachempfunden. Durch seinen Korpus aus massivem Teak bekommt er einen edlen Look. Wenn Sie mögen, wählen Sie dazu kräftige Farben aus unserem komplett wetterfesten Stoffprogramm als Kontrast. Passend dazu gibt es verstellbare Liegestühle in zwei Ausführungen sowie Tische und Beistelltische aus massivem Teak.

Details: Gestelle und Tischplatten Teak massiv unbehandelt; Edelstahlverspannung; Bespannung ACRYLTUCH, BATYLINE® ISO oder BATYLINE® EDEN

Summer, sun, vacation time – all year round, if you like. Our nostalgic CABIN range will remind you of old-fashioned beach furniture and bring the Tyrrhenian Sea to your doorstep. The design of the chair is based on a classic director's chair. A solid teak body gives it a luxurious look. If you like, you can select vibrant colours from our range of completely weatherproof fabrics as a contrast. To match the chair, we have adjustable deckchairs in two different versions, plus tables and side tables in solid teak.

Details: Frames and tabletops solid teak, untreated; stainless steel ropes; cover ACRYLFABRIC, BATYLINE® ISO or BATYLINE® EDEN





MÖBEL
FURNITURE



CABIN CHAIR
CABIN CHAIR

SH x B x T x H: 45 x 60 x 52 x 89 cm
SH x W x D x H: 45 x 60 x 52 x 89 cm



CABIN CHAIR, BEZUG GEPOLESTERT
CABIN CHAIR, PADDED COVER

SH x B x T x H: 45 x 60 x 52 x 89 cm
SH x W x D x H: 45 x 60 x 52 x 89 cm



CABIN TISCH
CABIN TABLE

B x T x H: 140 x 90 x 74 cm
W x D x H: 140 x 90 x 74 cm



CABIN TISCH
CABIN TABLE

B x T x H: 180 x 90 x 74 cm
W x D x H: 180 x 90 x 74 cm



**MÖBEL**
FURNITURE**CABIN LIEGESTUHL HOCKER**
*CABIN DECK CHAIR STOOL***B x T x H:** 45 x 32 x 34 cm**W x D x H:** 45 x 32 x 34 cm**CABIN LIEGESTUHL BASIC**
*CABIN DECK CHAIR BASIC***B x T x H:** 62 x 119 x 113 cm**W x D x H:** 62 x 119 x 113 cm**CABIN LIEGESTUHL DELUXE**
*CABIN DECK CHAIR DELUXE***B x T x H:** 67 x 126 x 118 cm**W x D x H:** 67 x 126 x 118 cm**CABIN LIEGESTUHL DELUXE MIT HOCKER UND POLSTER**
CABIN DECK CHAIR DELUXE WITH STOOL AND CUSHION



CABIN
CABIN



MÖBEL
FURNITURE



CABIN BEISTELLTISCH
CABIN SIDE TABLE

B x T x H: 40 x 40 x 40 cm
W x D x H: 40 x 40 x 40 cm



CABIN BEISTELLTISCH
CABIN SIDE TABLE

B x T x H: 80 x 40 x 40 cm
W x D x H: 80 x 40 x 40 cm

MÖBEL
FURNITURE

CLASSIC

Südfrankreich ist mehr als ein Lebensgefühl. Nicht umsonst war es Sehnsuchtsland der Impressionisten. Cannes, Mougins, Antibes, Cap Ferrat – allein die Namen klingen nach Verheißung. Genau wie unser CLASSIC Programm, das seit vielen Jahren zu unseren Bestsellern gehört. Die Gestelle werden aus verzinktem, pulverbeschichtetem Stahl gefertigt. Die massiven Teakholz-Latten verschrauben wir mit absolut wetterfestem Edelstahl. Passend dazu gibt es Polster, bezogen mit Stoffen aus unserem vielseitigen Programm. Unterschiedlichste Tische mit massiven Teakplatten sowie eine formschöne Gartenliege machen die Wahl tatsächlich zur Qual.

Details: Gestelle Band- und Rundstahl pulverbeschichtet; Belattung und Tischplatten Teak massiv, unbehandelt; Polsterauflagen ACRYLTUCH bzw. alle unsere Polsterstoffe

The South of France stands for more than just a lifestyle. It is no coincidence that it was the landscape the Impressionists loved. Cannes, Mougins, Antibes, Cap Ferrat – the names alone are enough to make us dream. Just like the CLASSIC range, which has been one of our best-selling lines for many years. The frames are made from galvanized, powder-coated steel. The solid teak slats are bolted together with fully weatherproof stainless steel. We offer matching upholstery covered in fabrics from our extensive range. A wide selection of tables with solid teak tops and an attractively designed garden lounge mean you are really spoiled for choice.

Details: Frames made from flat steel and round steel bars, powder-coated; slats and tabletops solid, untreated teak; cushions ACRYLFABRIC or any other fabric from our upholstery fabric range





MÖBEL
FURNITURE



CLASSIC HOCKER
CLASSIC STOOL

SH x B x T: 41/46/51 x 45 x 48 cm
SH x W x D: 41/46/51 x 45 x 48 cm



CLASSIC STUHL BASIC
CLASSIC CHAIR BASIC

SH x B x T x H: 45 x 43 x 52 x 85 cm
SH x W x D x H: 45 x 43 x 52 x 85 cm



CLASSIC STUHL, BELATTUNG GERADE
CLASSIC CHAIR, SLATS STRAIGHT

SH x B x T x H: 44 x 45 x 59 x 84 cm
SH x W x D x H: 44 x 45 x 59 x 84 cm



CLASSIC SESSEL, BELATTUNG GERADE
CLASSIC ARMCHAIR, SLATS STRAIGHT

SH x B x T x H: 44 x 58 x 59 x 84 cm
SH x W x D x H: 44 x 58 x 59 x 84 cm



CLASSIC SESSEL, BELATTUNG GESCHWUNGEN
CLASSIC ARMCHAIR, SLATS CURVED

SH x B x T x H: 44 x 58 x 59 x 84 cm
SH x W x D x H: 44 x 58 x 59 x 84 cm





MÖBEL
FURNITURE



CLASSIC TISCH
CLASSIC TABLE

ø x H: 110 x 73 cm

ø x H: 110 x 73 cm



CLASSIC TISCH - SCHMIEDEEISEN
CLASSIC TABLE - IRON STEEL

ø x H: 65 x 73 cm

ø x H: 65 x 73 cm



CLASSIC 2-SITZER-BANK
CLASSIC 2-SEATER-BENCH

SH x B x T x H: 44 x 113 x 59 x 84 cm

SH x W x D x H: 44 x 113 x 59 x 84 cm



CLASSIC 3-SITZER-BANK
CLASSIC 3-SEATER-BENCH

SH x B x T x H: 44 x 160 x 59 x 84 cm

SH x W x D x H: 44 x 160 x 59 x 84 cm





CLASSIC LIEGE
CLASSIC SUN LOUNGER

SH x B x T: 34 x 70 x 206 cm
SH x W x D: 34 x 70 x 206 cm



CLASSIC HOCHLEHNER
CLASSIC ARMCHAIR HIGH BACK

SH x B x T x H: 44 x 63 x 68 x 100 cm
SH x W x D x H: 44 x 63 x 68 x 100 cm



CLASSIC TISCH, MIT TISCHVERLÄNGERUNG
CLASSIC TABLE WITH TABLE EXTENSION

B x T x H: 180 + 40 x 80 x 73 cm
W x D x H: 180 + 40 x 80 x 73 cm



CROSS

Wir haben uns gefragt, wie Biergartenmöbel heute aussehen würden, müsste man sie erfinden. In jedem Fall unkompliziert und platzsparend. Pfiffig – aber gerne ein wenig komfortabler. Herausgekommen ist dabei unser CROSS Programm aus massivem Teak. Die Bänke gibt es in zwei Längen. Durch abnehmbare Rückenlehnen und bequeme Polsterauflagen laden sie zum Sitzenbleiben ein. Passend dazu bieten wir verschieden lange Tische an. Alle Möbel erreichen mithilfe kreuzförmig angeordneter Edelstahl-Seilverspannungen eine hohe Längsstabilität.

Details: Gestelle, Tisch- und Sitzplatten Teak massiv, unbehandelt; Edelstahlverspannung; Polsterauflagen ACRYLTUCH bzw. alle unsere Polsterstoffe

We asked ourselves what beer garden furniture would look like today if it hadn't already been invented. It would definitely have to be uncomplicated and space-saving. Smart, but just a little more comfortable. And the result of our deliberations was our CROSS range in solid teak. The benches come in two lengths. With detachable backrests and cozy cushions, they invite you to sit and stay for a while. We also offer matching tables in different lengths. All items in the range have crosswise stainless-steel cable bracing for a high degree of longitudinal stability.

Details: Frames, tabletops and seats in solid, untreated teak; stainless steel ropes; cushions ACRYLFABRIC or any other fabric from our upholstery fabric range





CROSS BANK MIT SITZPOLSTER
CROSS BENCH WITH CUSHION

B x T x H: 140 x 35 x 46 cm

W x D x H: 140 x 35 x 46 cm



CROSS BANK
CROSS BENCH

B x T x H: 180 x 35 x 46 cm

W x D x H: 180 x 35 x 46 cm



CROSS BANK MIT RÜCKENLEHNE
CROSS BENCH WITH BACKREST

SH x B x T x H: 46 x 180 x 35 x 79 cm

SH x W x D x H: 46 x 180 x 35 x 79 cm



CROSS TISCH
CROSS TABLE

B x T x H: 80 x 80 x 73 cm

W x D x H: 80 x 80 x 73 cm



CROSS TISCH
CROSS TABLE

B x T x H: 180 x 80 x 73 cm

W x D x H: 180 x 80 x 73 cm

MÖBEL
FURNITURE

DECK

Längst haben wir unsere Terrassen zu stimmungsvollen Wohnräumen gemacht. Wir frühstücken draußen, sitzen abends mit Freunden bei einem Glas Wein – spielen an den Nachmittagen mit den Kindern. Unsere Outdoor Schränke helfen, Ordnung zu halten. Sie sind in puncto Stauraum attraktive Alleskönner. Wir haben verschiedene Schrankelemente, eine Polstertruhe und ein Pflanzbord im Programm. Gefertigt werden sie aus unbehandeltem Teak, welches durch das Verfugen mit SIKAFLEX® an Schiffsdecks klassischer Segelyachten erinnert. Die Fachböden unseres DECK Programms bestehen aus verzinkten, pulverbeschichteten Stahlblechen – durch Rollensätze werden die Möbel mobil.

Details: Korpus Teakdeckoptik unbehandelt; Abdeckplatten Teak massiv, unbehandelt, Granit oder Edelstahl AISI 304; Rückwand Stahlblech pulverbeschichtet; Schubladen Edelstahl AISI 304

We have long turned our patios and decks into cozy, atmospheric living spaces where we have breakfast, enjoy a glass of wine with friends in the evening and play with the children in the afternoons. And our outdoor cupboards help to keep your patio or deck neat and tidy. When it comes to storage space, they are attractive all-rounders. Our range includes various cupboard elements, a cushion trunk and a potting cabinet. They are all made from solid, untreated teak and pointed with SIKAFLEX®, giving them the look of the equipment on the decks of classic sailing yachts. The shelves of our DECK range are of galvanized, powder-coated sheet steel – and castor sets ensure mobility.

Details: Body in teak decking look, untreated; cover plates solid, untreated teak, granite or stainless steel AISI 304; rear panel powder-coated sheet steel; drawers stainless steel AISI 304





DECK POLSTERSTRUHE, GEÖFFNET
DECK CUSHION TRUNK, OPENED



DECK POLSTERSTRUHE
DECK CUSHION TRUNK

B x T x H: 123 x 64 x 93 cm
W x D x H: 123 x 64 x 93 cm



DECK HIGHBOARD
DECK HIGHBOARD

B x T x H: 120 x 44 x 103 cm
W x D x H: 120 x 44 x 103 cm



DECK PFLANZBORD MIT EDELSTAHL AUFSATZ
DECK POTTING CABINET WITH STAINLESS STEEL TOP

B x T x H x AH: 120 x 59 x 99 x 92 cm
W x D x H x WH: 120 x 59 x 99 x 92 cm



DECK 1ER-ELEMENT
DECK SINGLE BOARD

B x T x H: 69 x 59 x 92 cm
W x D x H: 69 x 59 x 92 cm



DECK 2ER-ELEMENT
DECK DOUBLE BOARD

B x T x H: 120 x 59 x 92 cm
W x D x H: 120 x 59 x 92 cm



DECK 3ER-ELEMENT
DECK TRIPLE BOARD

B x T x H: 174 x 59 x 92 cm
W x D x H: 174 x 59 x 92 cm

**MÖBEL**
FURNITURE

DENIA

Design: Jan Benöhr

Wir bei Weishäupl denken gestalterisch frei. Denn erst die Vielfalt macht unsere Welt bunt. Das Ergebnis? Möbel, die immer wieder aufs Neue überraschen. Würde man DENIA ein Tier zuordnen – es käme das Chamäleon heraus. Denn DENIA ist individuell einsetzbar. Sessel und Sofa sehen auf der Terrasse, im Wellnessbereich – und aufgrund ihrer komfortablen Polster auch vor dem Kamin gut aus. Das Gestell haben wir aus Aluminium und Teakholz gefertigt, die Lehnen mit hochwertigen Textilkordeln bespannt. Passend dazu sind gleichnamige Tische erhältlich.

Details: Gestelle Aluminium, grau-metallic pulverbeschichtet; Tischbelattung Teak massiv, unbehandelt; Sitzfläche: Rahmen Teak massiv unbehandelt mit BATYLINE® Bespannung; Rückenlehne: Bespannung Polyester, dunkelgrau meliert; Polsterauflagen ACRYLTUCH bzw. alle unsere Polsterstoffe

When it comes to design, we at Weishäupl are free thinkers. After all, it is variety that colors our world. The result? Furniture that constantly surprises. If you had to compare the DENIA range to an animal, it would be a chameleon. Because DENIA is suitable for use anywhere. The armchairs and sofa look equally good on a patio, in a spa area or, thanks to their comfy cushions, in front of the fireplace. The frame is made from aluminum and teak, while high-quality textile cording is used for the rests. The range includes matching tables.

Details: Frames in aluminum, grey-metallic powder-coated; table slats in solid teak, untreated; seat with frame of solid teak, untreated and BATYLINE® cover; backrest with polyester cover in mottled dark grey; cushions in ACRYLFABRIC or any of our upholstery fabrics





DENIA BEISTELLTISCH
DENIA SIDE TABLE

B x T x H: 55 x 55 x 43 cm
W x D x H: 55 x 55 x 43 cm



DENIA BEISTELLTISCH
DENIA SIDE TABLE

B x T x H: 115 x 55 x 38 cm
W x D x H: 115 x 55 x 38 cm



DENIA SESSEL MIT UND OHNE POLSTER
DENIA ARMCHAIR WITH AND WITHOUT CUSHIONS

SH x B x T x H: 44 x 80 x 75 x 74 cm
SH x W x D x H: 44 x 80 x 75 x 74 cm



DENIA 2-SITZER
DENIA 2-SEATER

SH x B x T x H: 44 x 169 x 75 x 74 cm
SH x W x D x H: 44 x 169 x 75 x 74 cm



DENIA
DENIA



MÖBEL
FURNITURE

WEISHÄUPL
PRODUKTE | PRODUCTS 2021

**MÖBEL**
FURNITURE

FLIP

Design: archicult breunig architekten

reddot design award
winner 2010

Können Sie zaubern? Wir schon. Mit den klappbaren Tischen und Bänken unserer FLIP Kollektion. Zugegeben, die Idee ist nicht neu – doch unsere Interpretation so innovativ und formschön, dass wir dafür sogar Designpreise eingeholt haben: den IF Product Design Award und den Reddot Design Award im selben Jahr. Ein simpler Mechanismus lässt die Möbel im Handumdrehen zusammenklappen – so kann man sie für den Winter platzsparend verstauen. Tische und Bänke werden von einem massiven Gestell in Edelstahl getragen, für den individuellen Look bieten wir das Gestell nun auch farbig pulverbeschichtet an. Natürlich sehen wir FLIP in erster Linie draußen auf Ihrer Terrasse. Aber genauso in Ihrem Wohnzimmer, im Wintergarten oder einem Besprechungsraum.

Details: Gestell Edelstahl AISI 304, geschliffen oder pulverbeschichtet; Sitz- und Tischplatten Teak massiv, unbehandelt; Polsterauflagen ACRYLTUCH, alle unsere Polsterstoffe oder Filz

Can you do magic? We can! With the folding tables and benches in our FLIP collection. Admittedly, the idea is not new – but our interpretation is so innovative and aesthetically pleasing that we have won design awards for it: the IF Product Design Award in and the Reddot Design Award in the same year. A simple mechanism allows you to fold the furniture in the twinkling of an eye – and stow it away for the winter with minimum space required. Tables and benches rest on a solid stainless steel frame, which we are now also offering with colored powder-coating for an individual look. Of course, in our mind's eye, we primarily see FLIP outdoors on your patio or deck. But this range looks equally good in your living-room, your conservatory or a conference room.

Details: Frame brushed stainless steel AISI 304 or powder-coated; seats and tabletops in solid teak, untreated; cushions ACRYLFABRIC, any upholstery fabric from our range or felt





MÖBEL
FURNITURE



Tische mit Teak-Deck Optik gegen Aufpreis erhältlich. / Tables with teak-deck optics available at extra charge.



FLIP TISCH, GEKLAPPT
FLIP TABLE, FOLDED



FLIP TISCH, GESTELL SCHWARZ
FLIP TABLE, FRAME BLACK

B x T x H: 220 x 90 x 74 cm
W x D x H: 220 x 90 x 74 cm



FLIP BANK, GESTELL EDELSTAHL
FLIP BENCH, STAINLESS STEEL FRAME

B x T x H: 200 x 43 x 45 cm
W x D x H: 200 x 43 x 45 cm



FLIP TISCH, GESTELL EDELSTAHL
FLIP TABLE, STAINLESS STEEL FRAME

B x T x H: 180 x 90 x 74 cm
W x D x H: 180 x 90 x 74 cm



FLIP
FLIP



MÖBEL
FURNITURE

**MÖBEL**
FURNITURE

FLOW

Wippen, chillen, relaxen. Im Sitzen, im Liegen – wann immer Sie mögen. Wir bei Weishäupl wissen, dass Vorlieben individuell unterschiedlich sind. Deshalb stehen die Einzelmöbel unseres FLOW-Programms jeweils für sich. FLOW wird komplett aus Aluminium gefertigt. Das macht sie unglaublich leicht und flexibel. Wir bieten sie pulverbeschichtet in vielen Farben an. Ideal für die Gastronomie – aber ebenso den unkomplizierten Privatbereich!

Details: Gestelle Aluminium pulverbeschichtet; Polsterauflagen ACRYLTUCH, alle unsere Polsterstoffe oder Filz

Rock, chill out, relax. Sitting up or lying down – whenever the fancy takes you. We at Weishäupl know that tastes vary. That is why each individual item in our FLOW furniture range is a winner in its own right. FLOW is made entirely from aluminum, which makes the range unbelievably lightweight and flexible. It is available powder-coated in a wide variety of colors. Ideal for the hotel and restaurant industry – but just as uncomplicated for private use!

Details: Powder-coated aluminum frames; cushions ACRYLFABRIC, any upholstery fabric from our range or felt





FLOW TISCH
FLOW TABLE

B x T x H: 200 x 90 x 74 cm

W x D x H: 200 x 90 x 74 cm



FLOW BISTROSTUHL
FLOW BISTRO CHAIR

SH x B x T x H: 45 x 40 x 45 x 81 cm

SH x W x D x H: 45 x 40 x 45 x 81 cm



FLOW TISCH
FLOW TABLE

B x T x H: 90 x 90 x 74 cm

W x D x H: 90 x 90 x 74 cm





FLOW STUHL, GESTELL TAUPE
FLOW CHAIR, FRAME TAUPE

SH x B x T x H: 43 x 54 x 52 x 78 cm

SH x W x D x H: 43 x 54 x 52 x 78 cm



FLOW STUHL MIT SITZPOLSTER
FLOW CHAIR WITH SEAT CUSHION



FLOW STÜHLE, GESTAPELT
FLOW CHAIRS, STACKED



FLOW SCHAUKELSESEL
FLOW ROCKING ARMCHAIR

SH x B x T x H: 43 x 69 x 84 x 82 cm

SH x W x D x H: 43 x 69 x 84 x 82 cm



FLOW BEISTELLTISCH, DREISEITIG
FLOW SIDE TABLE, TRIANGULAR

B x T x H: 53 x 53 x 43 cm

W x D x H: 53 x 53 x 43 cm



FLOW SCHAUKELSESEL MIT SITZ- UND RÜCKENPOLSTER
FLOW ROCKING ARMCHAIR WITH SEAT- AND BACK CUSHIONS



FLOW BARHOCKER
FLOW BAR STOOL

SH x B x T x H: 72 x 44 x 46 x 93 cm
SH x W x D x H: 72 x 44 x 46 x 93 cm



FLOW BARHOCKER MIT SITZPOLSTER
FLOW BAR STOOL WITH SEAT CUSHION



GLASEINSATZ FÜR DEKOKÖRBE
GLASS INSERT

ø x H: 19 x 30 cm
ø x H: 19 x 30 cm



FLOW DEKOKORB, KLEIN
FLOW DECO BASKET, SMALL

ø x H: 43 x 77 cm
ø x H: 43 x 77 cm

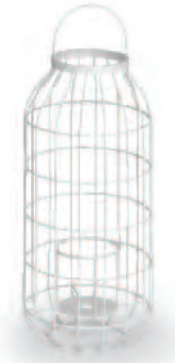

FLOW DEKOKORB, GROSS
FLOW DECO BASKET, LARGE

ø x H: 43 x 107 cm
ø x H: 43 x 107 cm



MÖBEL
FURNITURE

GUSTAVO

Design: designschneider

Manche Möbelstücke sehen aus, als ob sie schon immer zu uns gehört hätten. Weil sie unaufgeregt, gleichzeitig formschön und wie aus der Zeit gefallen scheinen. Genau so ist unser GUSTAVO-Tisch. Sein Gestell aus Aluminium Sandguss erinnert an alte Industriemöbel, die heute längst als Designklassiker gehandelt werden. Wir bieten ihn in unterschiedlichen Größen, den Gussfuß auch farbig lackiert an. Und wie es sich für einen zeitlosen Allrounder gehört, passen viele unserer Stuhlmodelle richtig gut dazu.

Details: Gestelle Aluminium Sandguss pulverbeschichtet; Tischplatten HPL oder Teak massiv, unbehandelt

Some pieces of furniture look as if we have always had them. Unobtrusive, elegant and absolutely timeless. Our GUSTAVO table is just such an item. Its aluminum sand casting frame is reminiscent of the old industrial furniture which is so highly prized for its classic design today. We offer the table in various sizes, while the cast-iron leg is also available with colored varnish. And as befits such a timeless all-rounder, it can be combined very attractively with many of our chairs.

Details: Powder-coated aluminum sand casting frame; tabletops HPL or solid Teak untreated;





GUSTAVO TISCH, HPL MARMOR SCHWARZ
GUSTAVO TABLE, HPL MARBLE BLACK

B x T x H: 200 x 90 x 75 cm

W x D x H: 200 x 90 x 75 cm



GUSTAVO TISCH, TEAK
GUSTAVO TABLE, TEAK

B x T x H: 240 x 90 x 75 cm

W x D x H: 240 x 90 x 75 cm





**MÖBEL**
FURNITURE

LOFT

Design: Thomas Albrecht

Wir begeistern uns für innovative Materialien und tüfteln mit Leidenschaft an technisch ausgefeilten Mechanismen. Doch unsere Passion gilt dem unübertroffenen Naturstoff Holz. Unser LOFT Programm beeindruckt mit feinen Details. Beispielsweise einer Bank, deren Ergonomie für besonderen Sitzkomfort sorgt. Wir bieten sie in verschiedenen Längen zu den formschönen Tischen an. Der passende LOFT Sessel greift die klassische Form des klappbaren Regiestuhls auf, seine abgesteppte Bespannung sorgt dafür, dass er himmlisch bequem ist. Selbstverständlich kann er mit jedem unserer vielseitigen Stoffe bezogen werden.

Details: Gestelle und Tisch-/Bankbelattung Teak massiv unbehandelt; Edelstahl- u. Aluminiumdetails, pulverbeschichtet; Polsterauflagen ACRYLTUCH, alle unsere Polsterstoffe oder Filz

We like innovative materials, and we love working out the details of technically sophisticated mechanisms. But our true passion is for the inimitable natural material wood. Our LOFT range is sure to impress with its fine details. For example, a bench that is ergonomically designed for particular comfort and offered in a variety of lengths to go with attractively shaped tables. The design of the matching LOFT chair is based on the classic folding director's chair, while the stitched cover makes it heaven to sit in. And it goes without saying that it is available with any of our versatile fabrics.

Details: *Frames and table/bench slats solid teak, untreated; stainless steel and aluminum details, powder-coated; cushions ACRYLFABRIC, any upholstery fabric from our range or felt*







LOFT SESSEL, BEZUG GEPOLSTERT
LOFT ARMCHAIR, PADDED SEAT COVER

SH x B x T x H: 45 x 56 x 55 x 87 cm
SH x W x D x H: 45 x 56 x 55 x 87 cm



LOFT TISCH
LOFT TABLE

B x T x H: 200 x 90 x 74 cm
W x D x H: 200 x 90 x 74 cm



LOFT BANK
LOFT BENCH

B x T x H: 180 x 38 x 46 cm
W x D x H: 180 x 38 x 46 cm



LOFT BANK MIT FILZ SITZPOLSTER
LOFT BENCH WITH FELT SEAT CUSHIONS

B x T x H: 220 x 38 x 46 cm
W x D x H: 220 x 38 x 46 cm

**MÖBEL**
FURNITURE

MINU

Design: Alessandro Andreucci und Christian Hoisl

Kreativität beflügelt den Alltag. Deshalb ist der Designprozess für uns so spannend. Das Programm MINU lädt aktiv zum Mitgestalten ein. Einer-, Zweier- oder Dreier-Polsterelemente fungieren als Baukastensystem und lassen sich beliebig kombinieren. Die Anzahl der Rückenpolster wählen Sie je nach Vorliebe und Komfort, ebenso die Tablettts zum Einhängen sowie Tische in unterschiedlichen Größen. Passend dazu bieten wir eine leichte und formschöne Liege aus Aluminium an. Und für den Wow-Effekt? Empfehlen wir unser Daybed – auch das in zahlreichen Variationen. Unser Favorit? Die Zweierkombination mit farbigem Himmel zum Träumen.

Details: Gestelle Aluminium pulverbeschichtet; Tischplatten HPL oder Teak massiv, unbehandelt
Bespannung BATYLINE® ISO oder BATYLINE® EDEN; Polsterauflagen ACRYLTUCH bzw. alle unsere Polsterstoffe

Creativity provides an inspirational boost in everyday life. That is why we find the design process so exciting. And our MINU range extends an open invitation to exercise your own creativity. Single-, double- and three-seater elements form a modular system to mix and match as your heart desires. Select the number of backrest cushions to suit your personal taste and comfort requirements, plus hook-on trays and tables in a variety of sizes. We also offer a lightweight, attractively shaped lounge in aluminum. Looking for the WOW effect? Then we warmly recommend our daybed – which also comes in a wide range of variations. Our personal favorite? The two-seater combination with a colorful canopy; the perfect place to dream.

Details: Powder-coated aluminum frame; tabletops HPL or solid Teak untreated; cover BATYLINE® ISO or BATYLINE® EDEN; cushions ACRYLFABRIC or any upholstery fabric from our range





MÖBEL
FURNITURE



MINU 1-SITZER-ELEMENT
MINU 1-SEATER ELEMENT

SH x B x T x H: 42 x 77 x 77 x 42 cm

SH x W x D x H: 42 x 77 x 77 x 42 cm



MINU 1-SITZER-ELEMENT MIT RÜCKEN- UND ARMLEHNEN
MINU 1-SEATER ELEMENT WITH BACK- AND ARMRESTS

SH x B x T x H: 42 x 97 x 87 x 71 cm

SH x W x D x H: 42 x 97 x 87 x 71 cm



MINU 2-SITZER-ELEMENT
MINU 2-SEATER ELEMENT

SH x B x T x H: 42 x 140 x 77 x 42 cm

SH x W x D x H: 42 x 140 x 77 x 42 cm



MINU 2-SITZER ELEMENT MIT RÜCKEN- UND ARMLEHNE LINKS
MINU 2-SEATER ELEMENT WITH BACK- AND ARMREST LEFT

SH x B x T x H: 42 x 150 x 87 x 71 cm

SH x W x D x H: 42 x 150 x 87 x 71 cm



MINU 2-SITZER-ELEMENT MIT RÜCKENLEHNE UND CLIP-ON TISCH
MINU 2-SEATER ELEMENT WITH BACKREST AND CLIP-ON TABLE

SH x B x T x H: 42 x 167 x 87 x 71 cm

SH x W x D x H: 42 x 167 x 87 x 71 cm



MINU 2-SITZER-ELEMENT MIT RÜCKEN- UND ARMLEHNEN
MINU 2-SEATER ELEMENT WITH BACK- AND ARMRESTS

SH x B x T x H: 42 x 160 x 87 x 71 cm

SH x W x D x H: 42 x 160 x 87 x 71 cm



MÖBEL
FURNITURE



MINU 3-SITZER-ELEMENT MIT 3-SITZER RÜCKEN- UND ARMLEHNE RECHTS
MINU 3-SEATER ELEMENT WITH 3-SEATER BACK- AND ARMREST RIGHT

SH x B x T x H: 42 x 210 x 87 x 71 cm

SH x W x D x H: 42 x 210 x 87 x 71 cm



MINU BEISTELLTISCH, TEAK
MINU SIDE TABLE, TEAK

B x T x H: 77 x 50 x 42 cm

W x D x H: 77 x 50 x 42 cm



MINU BEISTELLTISCH, HPL STEINGRAU
MINU SIDE TABLE, HPL STONE-GREY

B x T x H: 77 x 77 x 42 cm

W x D x H: 77 x 77 x 42 cm



MINU 3-SITZER-ELEMENT MIT 2-SITZER RÜCKEN- UND ARMLEHNE RECHTS
MINU 3-SEATER ELEMENT WITH 2-SEATER BACK- AND ARMREST RIGHT

SH x B x T x H: 42 x 210 x 87 x 71 cm

SH x W x D x H: 42 x 210 x 87 x 71 cm



MINU
MINU
MÖBEL
FURNITURE



MINU 3-SITZER-ELEMENT MIT 3-SITZER RÜCKEN- UND ARMLEHNEN
MINU 3-SEATER ELEMENT WITH 3-SEATER BACK- AND ARMRESTS

SH x B x T x H: 42 x 220 x 87 x 71 cm

SH x W x D x H: 42 x 220 x 87 x 71 cm



MINU BEISTELLTISCH, TEAK
MINU SIDE TABLE, TEAK

B x T x H: 120 x 50 x 42 cm

W x D x H: 120 x 50 x 42 cm



MINU 3-SITZER-ELEMENT MIT 3-SITZER RÜCKEN- UND ARMLEHNE LINKS
MINU 3-SEATER ELEMENT WITH 3-SEATER BACK- AND ARMREST LEFT

SH x B x T x H: 42 x 210 x 87 x 71 cm

SH x W x D x H: 42 x 210 x 87 x 71 cm



MINU BEISTELLTISCH, HPL STEINGRAU
MINU SIDE TABLE, HPL STONE-GREY

B x T x H: 120 x 50 x 42 cm

W x D x H: 120 x 50 x 42 cm

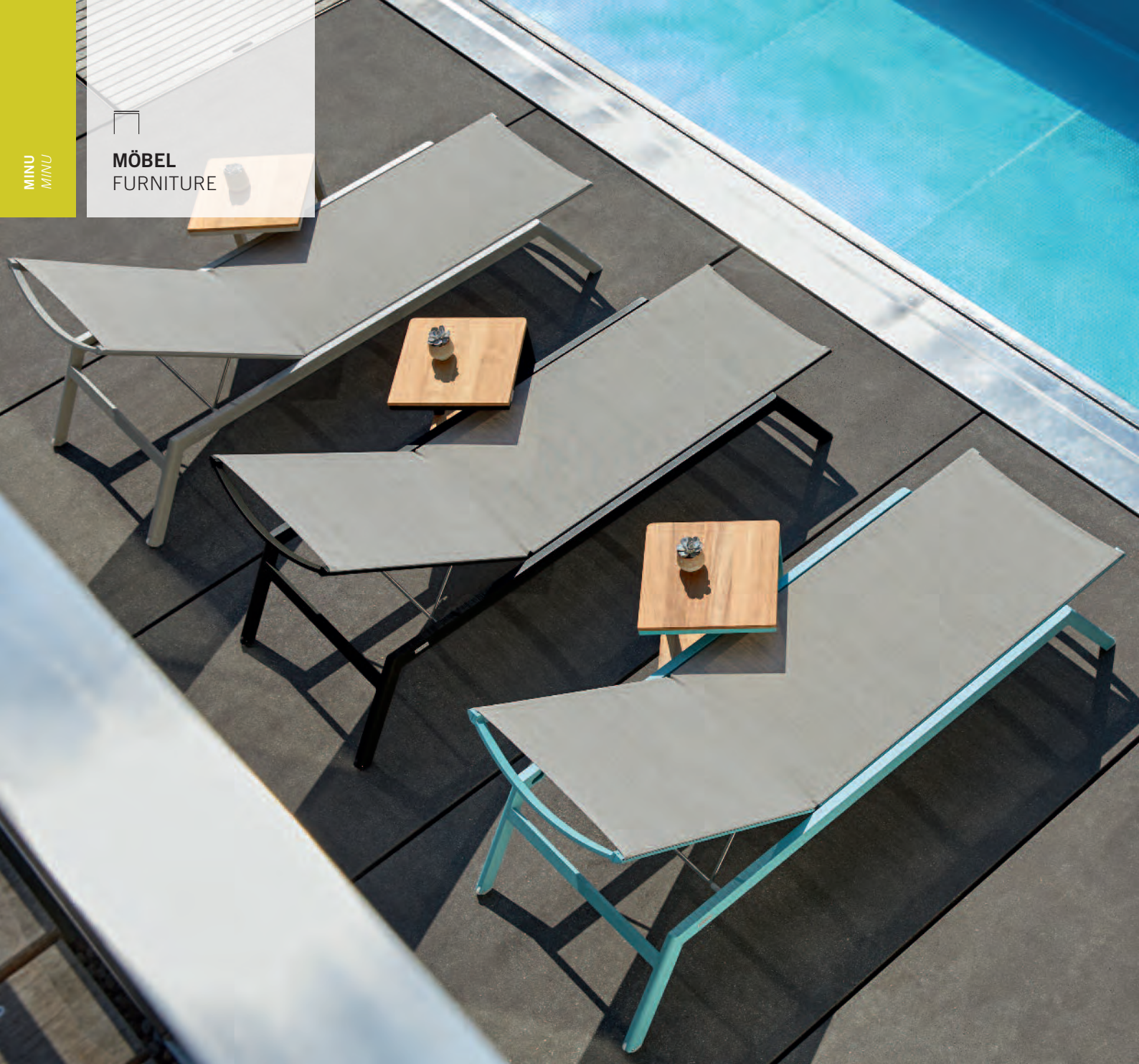

MINU SUN LOUNGER, BESPANNUNG BATYLINE®
MINU SUN LOUNGER, COVER BATYLINE®

SH x B x T x H: 36 x 205 x 71 x 89 cm
SH x W x D x H: 36 x 205 x 71 x 89 cm



MINU BEISTELLTISCH, HPL WEISS UND TEAK
MINU SIDE TABLE, HPL WHITE AND TEAK

B x T x H: 40 x 40 x 46 cm
W x D x H: 40 x 40 x 46 cm





MÖBEL
FURNITURE**MINU DAYBED LIEGEN-ELEMENT**
*MINU DAYBED SUN LOUNGER-ELEMENT***SH* x B x T x H:** 28 x 200 x 77 x 71 cm
SH* x W x D x H: 28 x 200 x 77 x 71 cm**MINU DAYBED**
*MINU DAYBED***SH* x B x T x H:** 28 x 205 x 159 x 180 cm
SH* x W x D x H: 28 x 205 x 159 x 180 cm**MINU DAYBED MIT HIMMEL, SEITEN-/ RÜCKWÄNDEN UND POLSTERAUFLAGEN**
*MINU DAYBED WITH CANOPY, SIDE-/ BACK PANEL AND CUSHIONS** Sitzhöhe ohne Weishäupl-Polster gemessen. *Seat height measured without Weishäupl-Cushions.*

MÖBEL
FURNITURE

NEW HAMPTON

Design: designschneider

Hempstead, Fire Island, Sag Harbor: Amerikas mondänes Strandrevier begeistert nicht nur erholungssuchende New Yorker. Die Hamptons stehen für Sommer, Sonne, amerikanisches Stilgefühl. Deshalb haben wir eines unserer Möbelprogramme danach benannt. NEW HAMPTON hat eindeutig das Zeug zum Klassiker. Sessel und Sofas sind komfortabel und bequem. So bequem, dass sie längst Einzug ins Wohnzimmer gefunden haben. Die Teakgestelle werden durch pulverbeschichtete Metallwangen in Weiß, Anthrazit oder Edelstahl ergänzt. Wir bieten sie in verschiedenen Varianten an – mit dicken Polstern, die wir in vielen Farben und Qualitäten beziehen. Passend dazu gibt es Hocker, Beistelltische und eine Liege mit Anstelltisch, auf der man nicht nur von den Stränden Long Islands träumen kann.

Details: Gestelle und Tischplatten Teak massiv, unbehandelt; Metallwangen und Tischbeine pulverbeschichtet oder Edelstahl AISI 304; Polsterauflagen ACRYLTUCH bzw. alle unsere Polsterstoffe

Hempstead, Fire Island, Sag Harbor: America's fashionable beach district is not only popular with New Yorkers seeking relaxation. The Hamptons are synonymous with summer, sun and the American sense of style. That is why we named one of our furniture lines after them. NEW HAMPTON definitely has the potential to become a classic. Armchair and sofas are inviting and comfortable. So comfortable that they have long found their way into the living room. Their teak frames are augmented by powder-coated metal side panels in white, anthracite or stainless steel. We offer the armchairs and sofas in a variety of versions – with thick upholstery cushions which we cover with fabrics in a wide range of colors and qualities. And we also have matching footstools, side tables and a lounge with a long side table, inspiring dreams not only of Long Island beaches.

Details: Frames and tabletops in solid, untreated teak; metal side plates and table legs powder-coated or in stainless steel AISI 304; cushions ACRYLFABRIC or any other fabric from our upholstery fabric range





NEW HAMPTON BEISTELLTISCH, V2A
NEW HAMPTON SIDE TABLE, V2A

B x T x H: 65 x 40 x 45 cm
W x D x H: 65 x 40 x 45 cm



NEW HAMPTON SESSEL
NEW HAMPTON ARMCHAIR

SH x B x T x H: 40 x 89 x 86 x 64 cm
SH x W x D x H: 40 x 89 x 86 x 64 cm



NEW HAMPTON 2-SITZER SOFA
NEW HAMPTON 2-SEATER SOFA

SH x B x T x H: 40 x 147 x 86 x 64 cm
SH x W x D x H: 40 x 147 x 86 x 64 cm



NEW HAMPTON BEISTELLTISCH, WEISS
NEW HAMPTON SIDE TABLE, WHITE

B x T x H: 80 x 60 x 33 cm
W x D x H: 80 x 60 x 33 cm



NEW HAMPTON 3-SITZER SOFA
NEW HAMPTON 3-SEATER SOFA

SH x B x T x H: 40 x 207 x 86 x 64 cm
SH x W x D x H: 40 x 207 x 86 x 64 cm



NEW HAMPTON BEISTELLTISCH, GRAU-METALLIC
NEW HAMPTON SIDE TABLE, GREY-METALLIC

B x T x H: 65 x 40 x 45 cm
W x D x H: 65 x 40 x 45 cm



MÖBEL
FURNITURE



NEW HAMPTON HOCKER KLEIN
NEW HAMPTON STOOL SMALL

SH x B x T: 40 x 82 x 82 cm
SH x W x D: 40 x 82 x 82 cm



NEW HAMPTON HOCKER GROSS
NEW HAMPTON STOOL LARGE

SH x B x T: 40 x 140 x 82 cm
SH x W x D: 40 x 140 x 82 cm



NEW HAMPTON RECAMIERE
NEW HAMPTON RECAMIER

SH x B x T x H: 40 x 204 x 86 x 64 cm
SH x W x D x H: 40 x 204 x 86 x 64 cm



NEW HAMPTON 2-SITZER ANBAUELEMENT
NEW HAMPTON 2-SEATER ADD-ON-ELEMENT

SH x B x T x H: 40 x 144 x 86 x 64 cm
SH x W x D x H: 40 x 144 x 86 x 64 cm



NEW HAMPTON 3-SITZER ANBAUELEMENT
NEW HAMPTON 3-SEATER ADD-ON-ELEMENT

SH x B x T x H: 40 x 204 x 86 x 64 cm
SH x W x D x H: 40 x 204 x 86 x 64 cm



NEW HAMPTON BANK MIT ARMLEHNEN
NEW HAMPTON BENCH WITH ARMRESTS

SH x B x T x H: 41 x 192 x 66 x 82 cm
SH x W x D x H: 41 x 192 x 66 x 82 cm



NEW HAMPTON BANK MIT POLSTERN (3 X 60 CM)
NEW HAMPTON BENCH WITH CUSHIONS (3 X 60 CM)

SH x B x T x H: 41 x 180 x 66 x 82 cm
SH x W x D x H: 41 x 180 x 66 x 82 cm



NEW HAMPTON LIEGE MIT ROLLEN
NEW HAMPTON SUN LOUNGER WITH CASTORS

SH x B x T x H: 25 x 207 x 72 x 63 cm
SH x W x D x H: 25 x 207 x 72 x 63 cm



NEW HAMPTON ANSTELLTISCH
NEW HAMPTON LONG-SIDE-TABLE

B x T x H: 207 x 30 x 25 cm
W x D x H: 207 x 30 x 25 cm



PRATO

Unser Freischwinger PRATO ist längst zum Klassiker avanciert und aus dem zeitgemäßen Möbeldesign nicht mehr wegzudenken. Auch bei unserem PRATO Programm ist er Leitmotiv. Weil der Stapelstuhl durch sein Rohrgestell aus Edelstahl leicht und modern aussieht. Ergänzt wird er durch einen Hocker und eine Liege mit hochwertiger Belattung aus massivem, unbehandeltem Teak. Die passenden Tische gibt es mit Teak-Belattung oder als unverwüstliche HPL-Version. Doch weil auch wir die Abwechslung mögen, bieten wir die Gestelle nun in vielen coolen bis lebendigen Farben an. Und für Stuhl und Liege komfortable Polsterauflagen aus unserem Stoff-Programm.

Details: Gestelle Edelstahl AISI 304, geschliffen oder pulverbeschichtet; Belattung Teak massiv, unbehandelt; Tischplatten Teak massiv, unbehandelt oder HPL; Polsterauflagen ACRYL-TUCH bzw. alle unsere Polsterstoffe

Our PRATO cantilever chair has long since become a classic and an essential element of modern furniture design. It is also the leitmotiv for our PRATO range, a stackable chair with a tubular stainless steel frame that gives it a lightweight, trendy look. It is supplemented by a footstool and a sunlounger. For the high-quality slats, we offer solid, untreated teak. The matching tables come with teak slats or in an indestructible HPL version. But because we believe in variety, too, we now offer the frames in a wide selection of colors ranging from cool to vibrant shades. And for the chair and the sunlounger, we have comfortable cushions from our fabric range.

Details: Brushed stainless steel AISI 304 or powder-coated frame; slats in solid, untreated teak; tabletops solid, untreated teak or HPL; cushions ACRYLFABRIC or any other fabric from our upholstery fabric range





PRATO TISCH, BELATTUNG TEAK
PRATO TABLE, TEAK SLATS

B x T x H: 180 x 90 x 74 cm
W x D x H: 180 x 90 x 74 cm



PRATO HOCKER, TEAK
PRATO STOOL, TEAK

SH x B x T x H: 42 x 53 x 42 x 45 cm
SH x W x D x H: 42 x 53 x 42 x 45 cm

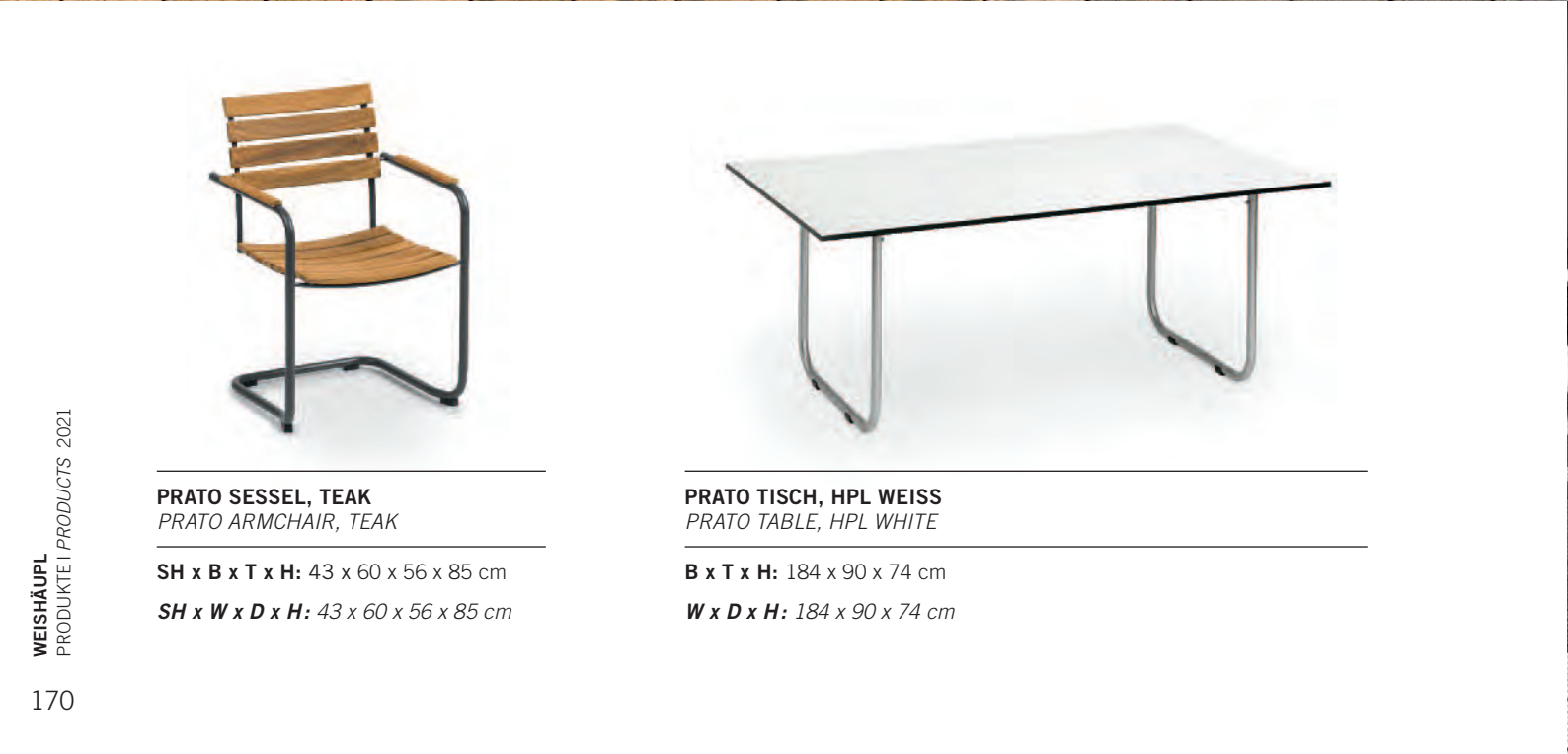

PRATO SESSEL, TEAK
PRATO ARMCHAIR, TEAK

SH x B x T x H: 43 x 60 x 56 x 85 cm
SH x W x D x H: 43 x 60 x 56 x 85 cm



PRATO TISCH, HPL WEISS
PRATO TABLE, HPL WHITE

B x T x H: 184 x 90 x 74 cm
W x D x H: 184 x 90 x 74 cm





PRATO LIEGE, TEAK
PRATO SUN LOUNGER, TEAK

SH x B x T x H: 34 x 200 x 66 x 103 cm

SH x W x D x H: 34 x 200 x 66 x 103 cm





MÖBEL
FURNITURE

RACKET

Design: Thomas Albrecht

Wir begeistern uns für neue Materialien, überlegen, auf welche Art und Weise wir sie perfekt einsetzen können, denken gerne um die Ecke. Manchmal greifen wir bewährte Formen auf, modifizieren sie – und staunen über das Ergebnis. RACKET entstand in Anlehnung an unser SLOPE-Programm. Die Polyesterbespannung haben wir durch ein Drahtgeflecht ersetzt. Natürlich bieten wir dazu die passenden Sitzauflagen an. Sie sorgen, je nach Stoffdessin, für Pfiff und Bequemlichkeit. RACKET gibt es in all unseren gängigen Farben.

Details: Gestelle Edelstahl AISI 304, gestrahlt oder pulverbeschichtet; Tischplatten HPL oder Teak massiv, unbehandelt Polsterauflagen ACRYLTUCH bzw. alle unsere Polsterstoffe

We love new materials, love to find the perfect use for them and enjoy thinking “outside the box.” Sometimes we take tried and tested designs, modify them – and surprise ourselves with the result. RACKET was created on the basis of our SLOPE range. We have replaced the polyester cover with wire mesh. And of course, we offer the matching seat cushions. In a variety of patterns, they provide pizzazz and comfort. RACKET is available in all our standard colors.

Details: Frames blasted or powder-coated stainless steel AISI 304; tabletops HPL or solid Teak untreated; cushions ACRYLFABRIC or any upholstery fabric from our range





RACKET LOUNGER, GRAU-METALLIC
RACKET LOUNGER, GREY-METALLIC

SH x B x T x H: 36 x 65 x 78 x 74 cm
SH x W x D x H: 36 x 65 x 78 x 74 cm



RACKET FUSSHOCKER, GRAU-METALLIC
RACKET FOOT STOOL, GREY-METALLIC

B x T x H: 57 x 54 x 36 cm
W x D x H: 57 x 54 x 36 cm



RACKET LOUNGER, MIT SITZ-RÜCKEN POLSTER
RACKET LOUNGER, WITH SEAT-BACK-CUSHION

B x T x H: 57 x 54 x 36 cm
W x D x H: 57 x 54 x 36 cm



RACKET STUHL, EDELSTAHL
RACKET CHAIR, STAINLESS STEEL

SH x B x T x H: 45 x 53 x 65 x 83 cm
SH x W x D x H: 45 x 53 x 65 x 83 cm



RACKET SESSEL, LICHTGRAU
RACKET ARMCHAIR, LIGHTGREY

SH x B x T x H: 45 x 60 x 65 x 83 cm
SH x W x D x H: 45 x 60 x 65 x 83 cm



RACKET SESSEL, MIT SITZ-RÜCKEN POLSTER
RACKET ARMCHAIR, WITH SEAT-BACK-CUSHION

SH x B x T x H: 45 x 60 x 65 x 83 cm
SH x W x D x H: 45 x 60 x 65 x 83 cm





RACKET BARHOCKER
RACKET BAR STOOL

SH x B x T x H: 80 x 53 x 47 x 80 cm

SH x W x D x H: 80 x 53 x 47 x 80 cm



RACKET BARHOCKER MIT POLSTER
RACKET BAR STOOL WITH CUSHION

MÖBEL
FURNITURE

SLOPE

Design: Thomas Albrecht

Transparent und leicht. Trotzdem enorm stabil und überraschend gemütlich! Unser SLOPE Möbelprogramm ist vielseitig einsetzbar, absolut wetterfest – und beherrscht obendrein das Spiel mit Licht und Schatten. Stuhl, Sessel und Lounge Chair lassen sich stapeln, der Barhocker macht in der Küche wie auf der Terrasse eine gute Figur. Das Gestell aus glasperlengestrahlem oder schwarz pulverbeschichtetem Edelstahl trägt ein hochwertiges Kordelgeflecht. Passend dazu bieten wir verschiedene Tische an.

Details: Gestelle Edelstahl AISI 304 gestrahlt oder pulverbeschichtet; Bespannung Polyester; Tischplatten Teak massiv, unbehandelt oder HPL; Tischbeine Edelstahl AISI 304 oder Teak massiv, unbehandelt; Polsterauflagen ACRYLTUCH bzw. alle unsere Polsterstoffe

Transparent and lightweight, yet extremely stable and surprisingly cosy! Our SLOPE furniture range is versatile, absolutely weatherproof – and a virtuoso of the play on light and shade into the bargain. Chair, armchair and lounge chair are stackable, and the barstool cuts just as good a figure in the kitchen as on the patio. The frame of glass-bead blasted, powder-coated stainless steel is covered with an high-quality cording braid. We offer a selection of matching tables.

Details: Blasted stainless steel AISI 304 or powder-coated frame; cover polyester; tabletops in solid, untreated teak or HPL; table legs stainless steel AISI 304 or solid, untreated teak; cushions ACRYLFABRIC or any upholstery fabric from our range





MÖBEL
FURNITURE

SLOPE STUHL, SAND
SLOPE CHAIR, SAND

SH x B x T x H: 45 x 53 x 65 x 83 cm
SH x W x D x H: 45 x 53 x 65 x 83 cm

SLOPE SESSEL, SCHWARZ
SLOPE ARMCHAIR, BLACK

SH x B x T x H: 45 x 60 x 65 x 83 cm
SH x W x D x H: 45 x 60 x 65 x 83 cm

SLOPE SESSEL, GESTAPELT
SLOPE ARMCHAIR, STACKED



SLOPE LOUNGE SESSEL, SCHWARZ MIT SITZPOLSTER
SLOPE LOUNGE CHAIR, BLACK WITH SEAT CUSHION

SH x B x T x H: 36 x 65 x 78 x 74 cm
SH x W x D x H: 36 x 65 x 78 x 74 cm



SLOPE FUSSHOCKER, SCHWARZ
SLOPE FOOT STOOL, BLACK

B x T x H: 57 x 54 x 36 cm
W x D x H: 57 x 54 x 36 cm







MÖBEL
FURNITURE



SLOPE TISCH, HPL CORTEN
SLOPE TABLE, HPL CORTEN

ø x H: 120 x 73 cm

ø x H: 120 x 73 cm



SLOPE TISCH, HPL BEIGE
SLOPE TABLE, HPL BEIGE

B x T x H: 90 x 90 x 73 cm

W x D x H: 90 x 90 x 73 cm



SLOPE TISCH, TEAK
SLOPE TABLE, TEAK

B x T x H: 200 x 90 x 75 cm

W x D x H: 200 x 90 x 75 cm



SLOPE TISCH, HPL CORTEN
SLOPE TABLE HPL, CORTEN

ø x H: 120 x 73 cm

ø x H: 120 x 73 cm



SLOPE TISCH, TEAK
SLOPE TABLE, TEAK

B x T x H: 240 x 90 x 75 cm

W x D x H: 240 x 90 x 75 cm



SLOPE
SLOPE



MÖBEL
FURNITURE



SLOPE BARHOCKER, SCHWARZ
SLOPE BAR STOOL, BLACK

SH x B x T x H: 80 x 53 x 47 x 80 cm

SH x W x D x H: 80 x 53 x 47 x 80 cm

MÖBEL
FURNITURE

SOSTA

Design: Thomas Albrecht

Stühle können echte Joker sein. Erst recht, wenn sie unkompliziert sind und überall passen: draußen wie drinnen, kombiniert mit Klassikern ebenso wie zu einem modern interpretierten Möbelprogramm. SOSTA ist ein Multitalent. Ein stapelbarer Freischwinger, der zum Wippen verführt. Das wetterbeständige Gewebe macht ihn dank seiner abgesteppten Bespannung unglaublich komfortabel. Sein leichtes Gestell wird aus gestrahltem Edelstahl geformt. Und das Beste: neben den klassischen Edelstahlvarianten gibt es SOSTA in 11 schönen Farbtönen.

Details: Gestell Edelstahl AISI 304, gestrahlt oder pulverbeschichtet; Bespannung BATYLINE® ISO oder BATYLINE® EDEN; Auflagen ACRYLTUCH bzw. alle unsere Polsterstoffe

Chairs can be real aces up your sleeve. Especially when they are so uncomplicated and fit in anywhere: indoors and out, in combination with furniture in classic style or a range with a more modern interpretation. SOSTA is a multi-talent. A stackable cantilever chair that just begs you to sit in it and rock. The weather-resistant fabric and stitched cover make it unbelievably comfortable. Its lightweight frame is formed from blasted stainless steel. And the best thing: in addition to the classic stainless-steel version, SOSTA is also available in a range of cheerful and cool colors!

Details: Blasted stainless steel AISI 304 or powder-coated frame; cover BATYLINE® ISO or BATYLINE® EDEN; cushions ACRYLFABRIC or any other fabric from our upholstery fabric range





SOSTA SESSEL, GESTELL EDELSTAHL, PASTELLBLAU, GRAU-METALLIC
SOSTA ARMCHAIR, FRAME STAINLESS STEEL, PASTEL BLUE, GREY-METALLIC

SH x B x T x H: 46 x 60 x 60 x 88 cm

SH x W x D x H: 46 x 60 x 60 x 88 cm

MÖBEL
FURNITURE

TRIO

Design: Thomas Albrecht

Feiern Sie gerne Familienfeste? Haben Sie ein Café und möchten flexibel sein? Oder nutzen Sie einfach nur gerne Lieblingsplätze im Haus und Garten je nach Sonnenstand? Unser dreibeiniges TRIO Tischprogramm ist vielseitig. Verschieden hohe Untergestelle tragen quadratische oder runde Platten. Sie bestehen aus geschliffenem Edelstahlrohr oder sind farbig pulverbeschichtet. Als besonders edle Variante bieten wir ihn außerdem mit einem Teakgestell an, das auch noch auf den zweiten Blick verblüfft. Und weil jedes Fest auch irgendwann zu Ende geht, haben wir Bistro- und Stehtischgestelle mit einem Kippmechanismus zum Zusammenklappen versehen.

Details: Gestelle Edelstahl AISI 304, geschliffen oder pulverbeschichtet bzw. Teak; Tischplatten Teak massiv, unbehandelt oder HPL

You often have big family gatherings? You run a café and want flexible positioning options? Or do you just like to make the best of all your favorite spots in the house and garden, depending on the position of the sun? Our three-legged TRIO table range is versatile. Frames of various heights support square or round tabletops. The frames are made of polished stainless steel or powder-coated in bright or cool colors. In addition, as a particularly elegant variant, we offer the tables with a teak frame that is definitely worth a second glance. And because even the best parties have to end sometime, we have equipped the bistro and bar table frames with a folding mechanism.

Details: Frames in brushed stainless-steel AISI 304 or powder-coated as well as teak; tabletops solid, untreated teak or HPL





TRIO BISTROTISCHE, GESTELLE PASTELLBLAU
TRIO BISTRO TABLES, FRAMES PASTEL BLUE



TRIO BISTROTISCH, HPL WEISS, BEIGE, STEINGRAU, MARMOR SCHWARZ
TRIO BISTRO TABLE, HPL WHITE, BEIGE, STONE-GREY, MARBLE BLACK

ø x H: 70 x 73 cm
ø x H: 70 x 73 cm



TRIO BISTROTISCH, HPL CORTEN
TRIO BISTRO TABLE, HPL CORTEN

ø x H: 70 x 73 cm
ø x H: 70 x 73 cm



TRIO BISTROTISCH, GEKLAPPT
TRIO BISTRO TABLE, FOLDED



TRIO BEISTELLTISCH, HPL CORTEN
TRIO SIDE TABLE, HPL CORTEN

ø x H: 70 x 45 cm
ø x H: 70 x 45 cm





TRIO BISTROTISCH TEAK, TEAK
TRIO BISTRO TABLE TEAK, TEAK

ø x H: 65 x 74 cm
ø x H: 65 x 74 cm



TRIO BISTROTISCH TEAK, HPL STEINGRAU
TRIO BISTRO TABLE TEAK, HPL STONE-GREY

B x T x H: 70 x 70 x 73 cm
W x D x H: 70 x 70 x 73 cm



TRIO STEHTISCH, TEAK
TRIO BAR TABLE, TEAK

ø x H: 65 x 111 cm
ø x H: 65 x 111 cm



TRIO BISTROTISCH, HPL WEISS
TRIO BISTRO TABLE, HPL WHITE

B x T x H: 70 x 70 x 73 cm
W x D x H: 70 x 70 x 73 cm



TRIO BISTROTISCH, HPL STEINGRAU
TRIO BISTRO TABLE, HPL STONE-GREY

B x T x H: 70 x 70 x 73 cm
W x D x H: 70 x 70 x 73 cm



TRIO BISTROTISCH, TEAK
TRIO BISTRO TABLE, TEAK

B x T x H: 70 x 70 x 74 cm
W x D x H: 70 x 70 x 74 cm



MÖBEL
FURNITURE

VIKTORIAN

Sie ist ein echter Solitär. Klassisch, im besten Sinne. Leicht geschwungen, was ihr eine sehr ausgewogene Form verleiht. Und sie ist für uns so etwas wie ein Lieblingsstück geworden. Nicht nur, weil wir die VIKTORIAN Gartenbank schon lange im Programm haben. Sondern weil sie für uns der Inbegriff eines Ruheplatzes ist. Wir fertigen sie aus massivem, unbehandeltem Teak, wahlweise als Zwei- oder Dreisitzer. Und natürlich haben wir passend dazu eine sehr bequeme Polsterauflage mit all unseren schönen Stoffen parat.

Details: Gestell Teak massiv unbehandelt; Polsterauflagen ACRYLTUCH bzw. alle unsere Polsterstoffe

Truly one of a kind. Classic in the best sense of the word. Slightly curved, which gives it a very balanced shape. And it has become one of our favorites. Not only because the VIKTORIAN garden bench has featured in our range for so many years, but because for us it is the perfect place to relax. The benches are made from solid, untreated teak and are available in a two-seater or three-seater version. And of course, we also offer matching and very comfortable cushions in any of our very attractive upholstery fabrics.

Details: Frame solid, untreated teak; cushions ACRYLFABRIC or any other fabric from our upholstery fabric range





VIKTORIAN 3-SITZER-BANK
VICTORIAN 3-SEATER-BENCH

SH x B x T x H: 44 x 174 x 55 x 88 cm
SH x W x D x H: 44 x 174x 55 x 88 cm



VIKTORIAN 3-SITZER-BANK MIT SITZPOLSTER
VICTORIAN 3-SEATER-BENCH WITH SEAT CUSHION



VIKTORIAN 2-SITZER-BANK
VICTORIAN 2-SEATER-BENCH

SH x B x T x H: 44 x 140 x 55 x 88 cm
SH x W x D x H: 44 x 140 x 55 x 88 cm



VIKTORIAN 2-SITZER-BANK MIT SITZPOLSTER
VICTORIAN 2-SEATER-BENCH WITH SEAT CUSHION



MÖBEL
FURNITURE

WIPP

Design: Thomas Albrecht

Was zeichnet ein gutes Möbel aus? Es sollte im Alltag bestehen können. Charakter zeigen. Im besten Fall ein Begleiter fürs Leben sein. Unsere WIPP Tische sind all das. Sie wirken aufgrund ihrer ausgestellten Tischbeine leicht, gleichzeitig elegant. Wir fertigen sie aus massivem Teak, neben der Normalversion bieten wir auch eine Ausziehvariante an. Falls Freunde überraschend Freunde mitbringen.

Details: Gestell Teak massiv, unbehandelt; Tischbelattung Teak massiv, unbehandelt; Polsterauflagen ACRYLTUCH; alle unsere Polsterstoffe oder Filz

What are the distinguishing features of a good piece of furniture? It has to stand up to the rough and tumble of everyday life. It should have character. Ideally, it should last a lifetime. Our WIPP tables meet all these criteria. With their flared legs, they look at the same time lightweight and elegant. We manufacture them from solid teak, and in addition to the standard version, we also offer an extendable model. For those times when friends drop in and bring friends with them.

Details: Frame solid, untreated teak; table slats solid, untreated teak; cushions ACRYLFABRIC, any upholstery fabric from our range or felt





WIPP AUSZIEHTISCH
WIPP EXTENDING TABLE

B x T x H: 180 x 90 x 75 cm

W x D x H: 180 x 90 x 75 cm



WIPP AUSZIEHTISCH, EINE VERLÄNGERUNG
WIPP EXTENDING TABLE, ONE EXTENSION

B x T x H: 225 x 90 x 75 cm

W x D x H: 225 x 90 x 75 cm



WIPP AUSZIEHTISCH, ZWEI VERLÄNGERUNGEN
WIPP EXTENDING TABLE, TWO EXTENSIONS

B x T x H: 270 x 90 x 75 cm

W x D x H: 270 x 90 x 75 cm

MÖBEL
FURNITURE

MÖBELSCHUTZHAUBEN

PROTECTIVE COVERS

Unsere Möbel überdauern die Zeit. Nicht nur, weil wir sie mit größter Sorgfalt in unseren Werkstätten fertigen, sondern weil wir Hölzer und Materialien aussuchen, die von Haus aus witterungsbeständig sind. Trotzdem empfehlen wir, sie während der Wintermonate oder zur Einlagerung mit unseren MÖBELSCHUTZHAUBEN zu verpacken. Wir bieten diese für alle unsere Programme an. Ihre Passform haben wir zweckmäßig ein wenig weiter geschneidert – das sorgt für gute Belüftung und Handhabbarkeit. Kordeln mit Stopper halten unsere Hauben an Ort und Stelle. Ihr Material besteht aus einem elastischen, atmungsaktiven und wasserabweisenden beige PU-Membrangewebe. Feuchtigkeit kann so problemlos entweichen. Und wenn Sie bei Ihren Tischen zusätzliche Distanzhalter verwenden, damit die Schutzhaube nicht großflächig auf der Platte aufliegt, haben Schimmelpilze keine Chance. Trotzdem sollten Sie, besonders nach langen Regenperioden, ab und an lüften. Alle Möbelschutzhauben können kalt von Hand gewaschen werden. Bitte über der Wäscheleine trocknen und keinesfalls bügeln.

Our furniture stands the test of time. Not only because we manufacture them with the utmost care in our own workshops, but because we select woods and other materials which are weather-resistant by nature. Nevertheless, we do recommend that you use our PROTECTIVE COVERS when you put the furniture away for the winter or otherwise place it in storage. We offer covers for all our furniture lines. They are made with a certain fabric allowance – this ensures good ventilation and easy handling. Cords with cord stoppers hold the covers in place. The covers are made from elastic, breathable and water-repellent beige PU membrane fabric. This allows moisture to escape. And if you also use spacers with your tables, to prevent the protective hood lying flat against the tabletop, mold won't have a chance. However, you should still 'air' the furniture occasionally, especially after extended periods of rain. All protective covers for our furniture can be washed by hand in cold water. Please hang them over a washing line to dry, but do not iron the covers.



ACCESSOIRES ACCESSORIES

SEITEN / PAGES 214-233



ACCESSOIRES
ACCESSORIES

PARAVENT PARAVENT

Unsere PARAVENTS schenken Privatsphäre, wo die Nachbarterrasse auf Sichtkontakt ist. Gefertigt werden sie aus einem massiven Teakholzrahmen, den wir mit unserem wetterfesten ACRYLTUCH-Gewebe bespannen. Die Grundeinheit besteht aus zwei Elementen, sie ist beliebig erweiterbar. Die FüÙe des Paravents bestehen aus rostfreiem Edelstahl. Das macht ihn richtig standfest. Und wenn Sie wollen, dass Ihr Paravent zum dekorativen Blickfang wird, dann wählen sie aus über vierzig Farbvarianten die passende für sich aus. Aufgrund seiner Konstruktion ist der Paravent nicht für den Einsatz an windexponierten Standorten geeignet.

Details: Rahmen Teak massiv, unbehandelt; Beschläge Edelstahl AISI 304;
Bespannung ACRYLTUCH

Our PARAVENTS offer privacy where your patio or deck is visible from the next house. They comprise a solid teak frame covered with our weatherproof ACRYLFABRIC fabric. The basic two-part unit can be extended as desired. The feet of the paravent are made from solid, rustproof stainless steel, giving it extreme stability. And to make your paravent a decorative eye-catcher, you can select from a range of over forty colors. Due to construction not recommended for windexposed locations.

Details: Frame solid, untreated teak; fittings stainless steel AISI 304; cover ACRYLFABRIC





ACCESSOIRES
ACCESSORIES



PARAVENT - GRUNDELEMENT
PARAVENT - BASIC PANEL

B x H: 161 x 181 cm; Fuß ø: 25 cm
W x H: 161 x 181 cm; Base ø: 25 cm



PARAVENT - 3 TEILIG
PARAVENT - 3 PARTS

B x H: 243 x 181 cm; Fuß ø: 25 cm
W x H: 243 x 181 cm; Base ø: 25 cm



PARAVENT - 5 TEILIG
PARAVENT - 5 PARTS

B x H: 407 x 181 cm; Fuß ø: 25 cm
W x H: 407 x 181 cm; Base ø: 25 cm





ACCESSOIRES
ACCESSORIES

PFLANZENINSEL PLANTER

Unsere Teakholz-PFLANZENINSELN sind ideal für kreative Gärtner. Blumentöpfe haben darin Platz, mit hohen Gräsern befüllt werden sie zum dekorativen Sichtschutz. Wir bieten sie in zwei Größen an – mit Metallkomponenten aus rostfreiem Edelstahl. So bleiben sie dauerhaft wetterfest!

Details: Korpus Teak massiv, unbehandelt; Beine Edelstahl AISI 304; Metallgitter verzinkt

Our teak PLANTERS are ideal for creative gardeners. They offer enough room for flower pots and filled with high grasses, they make a decorative screen. We offer them in two sizes. Their metal components are of rustproof stainless steel, which makes them lastingly weatherproof!

Details: Body solid untreated teak; legs stainless steel AISI 304; galvanized grid





ACCESSOIRES
ACCESSORIES



PFLANZENINSEL
PLANTER

B x T x H: 60 x 60 x 60 cm
W x D x H: 60 x 60 x 60 cm



PFLANZENINSEL
PLANTER

B x T x H: 120 x 60 x 60 cm
W x D x H: 120 x 60 x 60 cm



ACCESSOIRES
ACCESSORIES

KISSEN PILLOWS

Schirme und Möbel in bester Qualität herzustellen – das ist für uns selbstverständlich. Deshalb finden wir es nur natürlich, dass unsere Stoffe nicht nur jedem Wetter trotzen, sondern ebenso bunt und vielfältig sind. Was liegt näher, als daraus auch KISSEN in verschiedenen Größen, mit oder ohne Keder zu nähen. Sämtliche Bezüge sind abnehmbar und können gewaschen werden – und wenn Sie Lust haben, bestellen Sie unsere schönen STOFFE als Meterware.

Details: ACRYLTUCH bzw. alle unsere Polsterstoffe

Manufacturing umbrellas and furniture of the highest quality is a matter of principle for us. And so we find it only natural that our fabric range should not only stand up to any weather, but is also colorful and varied. So why not use them to sew CUSHIONS in different sizes, with or without piping. All cushion covers are removable and can be washed – and if you want, you can also order our attractive FABRICS by the meter.

Details: ACRYLFABRIC or any other fabric from our upholstery fabric range





ACCESSOIRES
ACCESSORIES



KISSEN 60 X 60 CM
PILLOW 60 X 60 CM

B x T x H: 60 x 60 x 20 cm
W x D x H: 60 x 60 x 20 cm



KISSEN 60 X 40 CM
PILLOW 60 X 40 CM

B x T x H: 60 x 40 x 15 cm
W x D x H: 60 x 40 x 15 cm



KISSEN 40 X 40 CM
PILLOW 40 X 40 CM

B x T x H: 40 x 40 x 15 cm
W x D x H: 40 x 40 x 15 cm



KISSEN 50 X 50 CM
PILLOW 50 X 50 CM

B x T x H: 50 x 50 x 15 cm
W x D x H: 50 x 50 x 15 cm



ACCESSOIRES
ACCESSORIES

BADEMATTE BATH MAT

Eigentlich haben wir unsere BADEMATTE als unkomplizierte Auflage für die Balcony-Liege entworfen. Unkompliziert, weil man sie zusammenrollen kann und sie in jede Waschmaschine passt. Dann haben wir festgestellt, dass sie ebenso gut für den Strand geeignet sind. Gefertigt werden sie aus allen Stoffen und mit einem abgesteppten Vlies gefüllt. Das macht sie bequem – egal ob als Liegenauflage oder den Urlaub am Meer.

Details: ACRYLTUCH bzw. alle unsere Polsterstoffe

Actually, we designed our BATH MAT as an uncomplicated pad to lie on when using our Balcony sunlounger. Uncomplicated because it rolls up and will fit into any washing machine. Then we discovered that they are also perfect for the beach. We manufacture them in all our fabrics and fill them with quilted fleece. This makes them extremely comfortable – whether you use.

Details: ACRYLFABRIC or any other fabric from our upholstery fabric range



BADEMATTE
BATH MAT

B x T x H: 200 x 60 x 3 cm

W x D x H: 200 x 60 x 3 cm





ACCESSOIRES
ACCESSORIES

BADEKABINE BEACH CABANA

Möbel bauen bedeutet auch träumen zu dürfen. Sonst wären viele unserer Programme gar nicht erst entstanden. Manchen unserer Kunden geht es mit der BADEKABINE so. Eigentlich passt sie perfekt zu einem Swimmingpool. Doch weil sie ein echtes Lieblingsstück ist, lässt sie sich gerne zweckentfremden. Beispielsweise, um nützliche Gartenaccessoires darin aufzubewahren. Ihr Acrylgewebe ist absolut wetterfest, das Gerüst besteht aus einer zerlegbaren, verzinkten Stahlrohrkonstruktion. Ein Reißverschluss ermöglicht schnelles Öffnen und Schließen - den lieben die Kinder, für die unsere BADEKABINE ein kleines Haus im Garten ist.

Details: Bespannung ACRYLTUCH

Making furniture gives you the freedom to dream. Without this, many of our furniture lines would not have been developed. Some of our customers feel the same way about our BEACH CABANA. It looks perfect next to the swimming pool, but because it is such a favorite, they can also find other uses for it. For example, as storage space for useful garden accessories. Its acrylic fabric is absolutely weatherproof, the frame is made of galvanized tubular steel and can be dismantled. A zipper allows easy opening and closing. This feature is very popular with kids, who see our BEACH CABANA as a little play house in the garden.

Details: Cover ACRYLFABRIC

BADEKABINE
BEACH CABANA

B x T x H: 110 x 110 x 235 cm

W x D x H: 110 x 110 x 235 cm



ACCESSOIRES
ACCESSORIES

BADEHANDTUCH

BATH TOWEL

Manchmal geraten Dinge in Vergessenheit. Halten sozusagen Dornröschenschlaf. So ist es uns mit unserem farbenprächtigen Badehandtuch ergangen, das wir einst im Programm hatten. Seine frechen Streifen tragen die Handschrift unseres Dauerbrenner-Stoffes MULTICOLOR. Wir finden, das Warten hat sich gelohnt: Jetzt gibt es das flauschig, dicke Frotteetuch in einer Neuauflage mit bestickter Bordüre.

Sometimes, things get forgotten, tucked away in a far corner of our memory like Sleeping Beauty, just waiting to be rediscovered. Things like the colorful bath towel we once featured in our range. Its jaunty stripes bear the signature of our evergreen fabric MULTICOLOR. But we think it was well worth the wait. Now we proudly present this thick, fluffy towel in a new edition with an embroidered border.

**BADEHANDTUCH**
BATH TOWEL**B x T:** 100 x 180 cm, 500 g/m²**W x D:** 100 x 180 cm, 500 g/m²

STOFFE FABRICS

SEITEN / PAGES 234-253

STOFFE
FABRICS

ACRYLTUCH – FÜR SCHIRME, MÖBELBESPANNUNGEN UND POLSTER

ACRYLFABRIC – FOR UMBRELLAS, FURNITURE COVERS AND CUSHIONS

Material:	100% Polyacrylgewebe, spinndüsengefärbt (z.B. DOLAN®).		
Eigenschaften:	Hervorragende Farb- und Lichtechtheit, wetterfest, strapazierfähig, maßstabil, verrottungsbeständig, pflegeleicht, reißfest.		
Ausrüstung:	Wasser- und schmutzabweisend imprägniert (Teflon®), zusätzlich fäulnishemmend ausgerüstet.		
Zu beachten:	Wie bei allen Geweben ist eine absolute Wasserundurchlässigkeit bei starkem oder anhaltendem Regen nicht gewährleistet. Knickfalten: Der sogenannte „Weißbruch“ tritt trotz größter Sorgfalt bei allen Stoffen auf und wird speziell bei dunklen Designs wahrgenommen. In diesen Falten „bricht“ die Teflon-Ausrüstung des Gewebes und es entstehen sichtbare, helle Streifen. Diese mindern in keiner Weise die Qualität der Stoffe, legen sich nach kurzem Gebrauch und sind kein Reklamationsgrund.		
Technische Daten:	Lichtechtheit:	7-8	(DIN EN ISO 105-B02)
	Gewicht:	ca. 290 g/m ²	
	Scheuerprüfung Martindale:	25.000	(DIN EN ISO 12947-2)
	UV-Schutzfaktor:	ca. 40 (helle Farben)	
		ca. 80 (dunkle Farben)	(UV-Std. 801)
	Stoffbreite:	150 cm	

Die Stoffe können von Hand bzw. in der Waschmaschine bei 30° C gewaschen werden. Keinen Trockner verwenden! Auf kleiner Stufe bügelfähig.

Material:	100% polyacrylic fabric, solution dyed (e.g. DOLAN®)		
Properties:	Excellent colorfastness and light resistance, weatherproof, heavy-duty, resistant to decay, dimensionally stable, easy-care and tear-resistant.		
Finish:	Teflon® treated against water, staining and mold formation.		
Note:	As with all woven fabrics, 100% impermeability cannot be guaranteed in continuous or heavy rain. Creases: So-called "stress whitening" occurs in all fabrics despite the utmost care and is particularly noticeable in dark patterns. The Teflon coating on the fabric 'breaks' in these creases, creating visible light-colored stripes. These do not impair the quality of the fabric in any way, become less apparent once the umbrellas have been in use for a short time and do not constitute cause for complaint.		
Technical data:	Light fastness:	7-8	(DIN EN ISO 105-B02)
	Weight:	approx. 290 g/m ²	
	Abrasion resistance:	25.000	(DIN EN ISO 12947-2)
	UV-protection factor:	approx. 40 (light colors)	
		approx. 80 (dark colors)	(UV-Std. 801)
	Fabric width:	150 cm	

Fabrics can be washed by hand or in a washing machine at 30° C. Do not use a dryer!
Can be ironed at low heat.





STOFFE
FABRICS



weiß (Nr. 02) / white (No. 02)



natur (Nr. 01) / natural (No. 01)

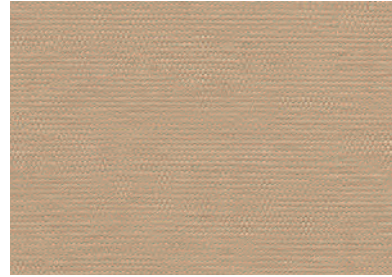

sand (Nr. 10) / sand (No. 10)



gelb (Nr. 08) / yellow (No. 08)



orange (Nr. 13) / orange (No. 13)

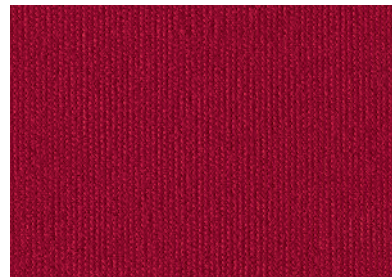

kirschrot (Nr. 12) / cherry red (No. 12)

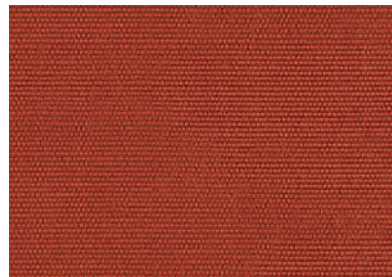

terracotta (Nr. 04) / terracotta (No. 04)

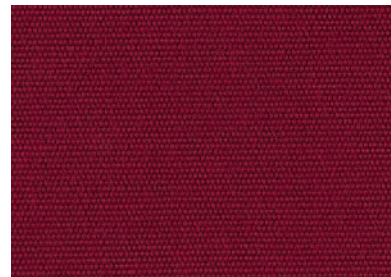

bordeaux (Nr. 07) / burgundy (No. 07)

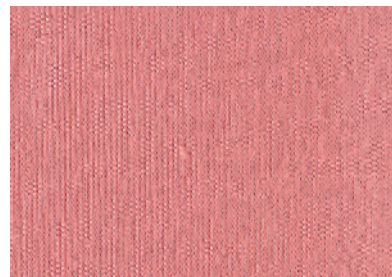

rosa (Nr. 11) / rose (No. 11)

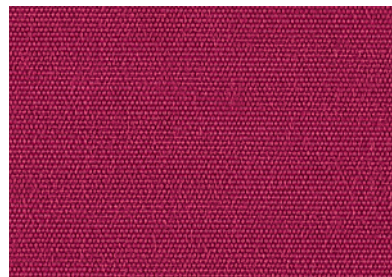

pink (Nr. 82) / pink (No. 82)

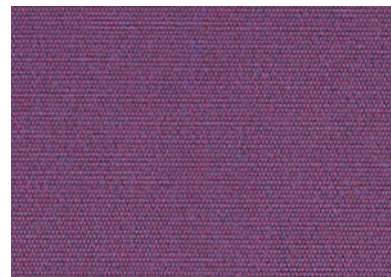

malve (Nr. 34) / mauve (No. 34)

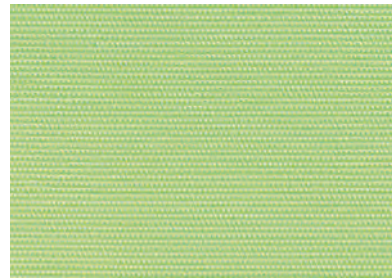

mint (Nr. 14) / mint (No. 14)



apfel (Nr. 15) / apple (No. 15)

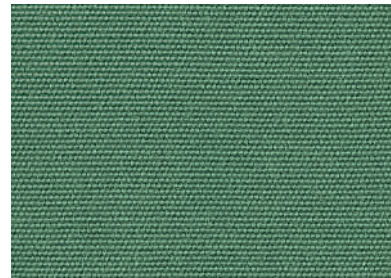

schilfgrün (Nr. 58) / reed green (No. 58)



tanne (Nr. 05) / hunting green (No. 05)



türkis (Nr. 35) / turquoise (No. 35)



wasserblau (Nr. 44) / water blue (No. 44)

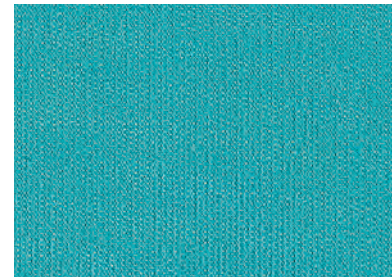

aqua (Nr. 37) / aqua (No. 37)

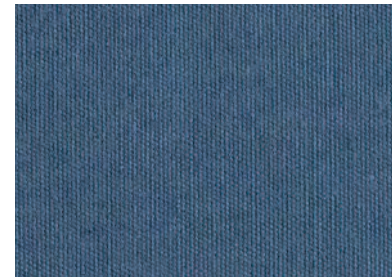

taubenblau (Nr. 41) / pigeon blue (No. 41)

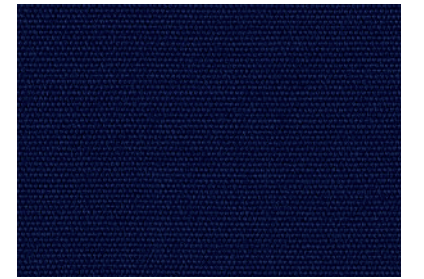

marine (Nr. 06) / navy (No. 06)



taupe (Nr. 83) / taupe (No. 83)

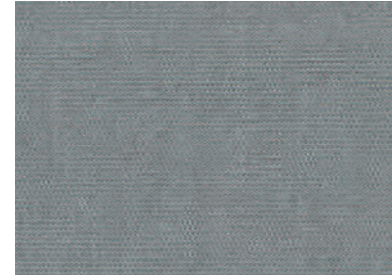

grau (Nr. 28) / grey (No. 28)

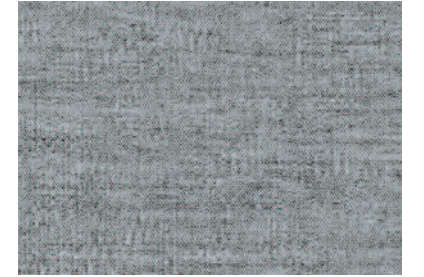

grau meliert (Nr. 23) / grey mottled (No. 23)



anthrazit (Nr. 42) / anthracite (No. 42)

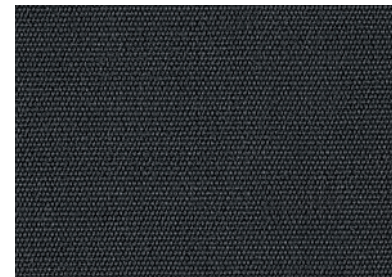

graphit (Nr. 45) / graphite (No. 45)

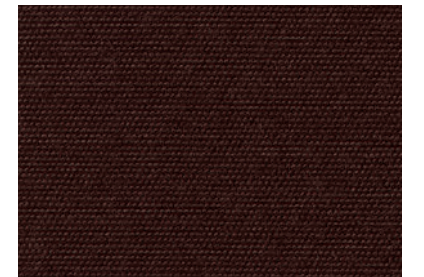

mokka (Nr. 80) / mocha (No. 80)

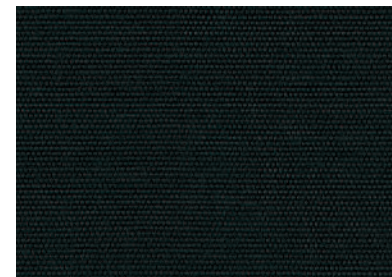

schwarz (Nr. 09) / black (No. 09)

ACRYLTUCH – RIPS
ACRYLFABRIC – RIPS

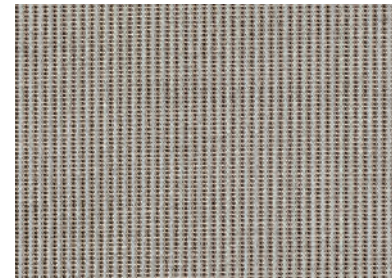

RIPS hellgrau (Nr. 51) / light grey (No. 51)

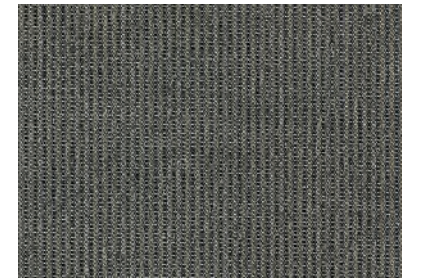

RIPS steingrau (Nr. 52) / stone grey (No. 52)



RIPS schiefer (Nr. 53) / slate grey (No. 53)

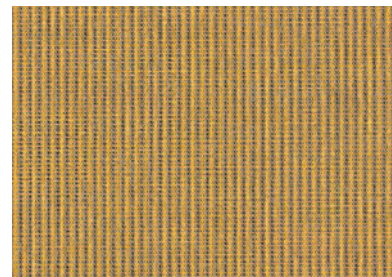

RIPS curry (Nr. 54) / curry (No. 54)

Die hier abgedruckten Farben können aus foto- und drucktechnischen Gründen von den Originalstoffen abweichen.
The printed colors/fabrics may differ slightly from the actual ones for photo- and print technical reasons.

Die hier abgedruckten Farben können aus foto- und drucktechnischen Gründen von den Originalstoffen abweichen.
The printed colors/fabrics may differ slightly from the actual ones for photo- and print technical reasons.

**RETRO-STREIFEN – ORIGINALSTREIFENBREITE: JE 2,5 CM**

RETRO-STRIPES – ORIGINAL STRIPE WIDTH: EACH 2,5 CM

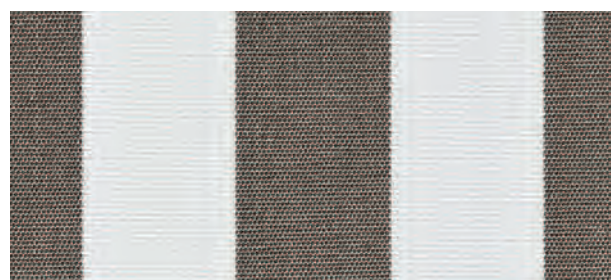
Retro-Streifen taupe-weiß (Nr. 62) / *Retro-Stripe taupe-white (No. 62)***BLOCKSTREIFEN – ORIGINALSTREIFENBREITE: JE 5 CM**

BLOCK STRIPES – ORIGINAL STRIPE WIDTH: EACH 5 CM

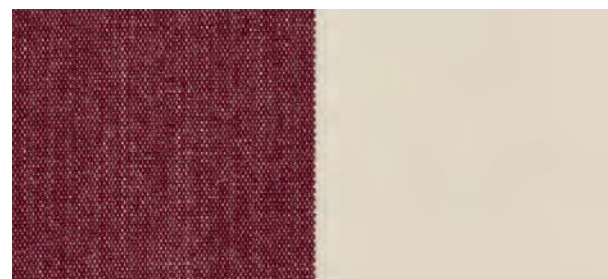
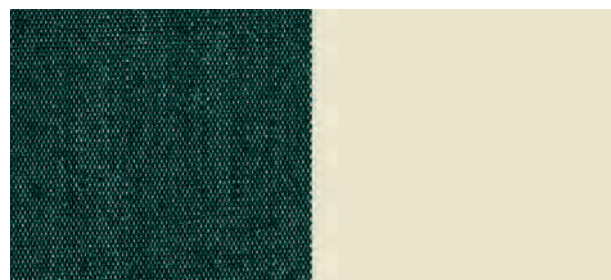
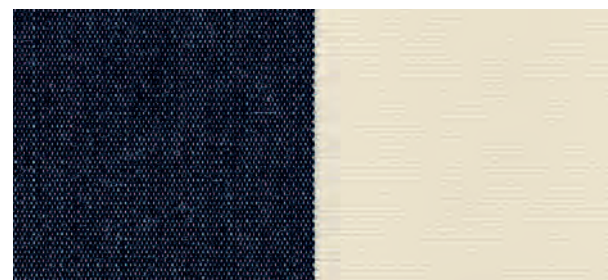
Streifen türkis-weiß (Nr. 36) / *Stripe turquoise-white (No. 36)*Streifen bordeaux-natur (Nr. 22) / *Stripe burgundy-natural (No. 22)*Streifen tanne-natur (Nr. 20) / *Stripe hunting green-natural (No. 20)*Streifen marine-natur (Nr. 21) / *Stripe navy-natural (No. 21)*

Die hier abgedruckten Farben können aus foto- und drucktechnischen Gründen von den Originalstoffen abweichen.
The printed colors/fabrics may differ slightly from the actual ones for photo- and print technical reasons.

BLOCKSTREIFEN – ORIGINALSTREIFENBREITE: JE 8,5 CM

BLOCK STRIPES – ORIGINAL STRIPE WIDTH: EACH 8,5 CM

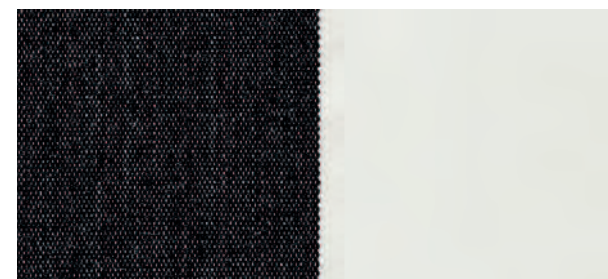
Streifen grau-weiß (Nr. 19) / *Stripe grey-white (No. 19)*Streifen gelb-weiß (Nr. 18) / *Stripe yellow-white (No. 18)*Streifen schwarz-weiß (Nr. 39) / *Stripe black-white (No. 39)***BLOCKSTREIFEN – ORIGINALSTREIFENBREITE: JE 15 CM**

BLOCK STRIPES – ORIGINAL STRIPE WIDTH: EACH 15 CM

Streifen taupe-weiß (Nr. 38) / *Stripe taupe-white (No. 38)*

Die hier abgedruckten Farben können aus foto- und drucktechnischen Gründen von den Originalstoffen abweichen.
The printed colors/fabrics may differ slightly from the actual ones for photo- and print technical reasons.



STOFFE
FABRICS

Achtung: Stoffe ohne Rapport! D.h. die Streifenfolge weicht jeweils voneinander ab!
Please note: The designs have no repeat and are randomly striped.

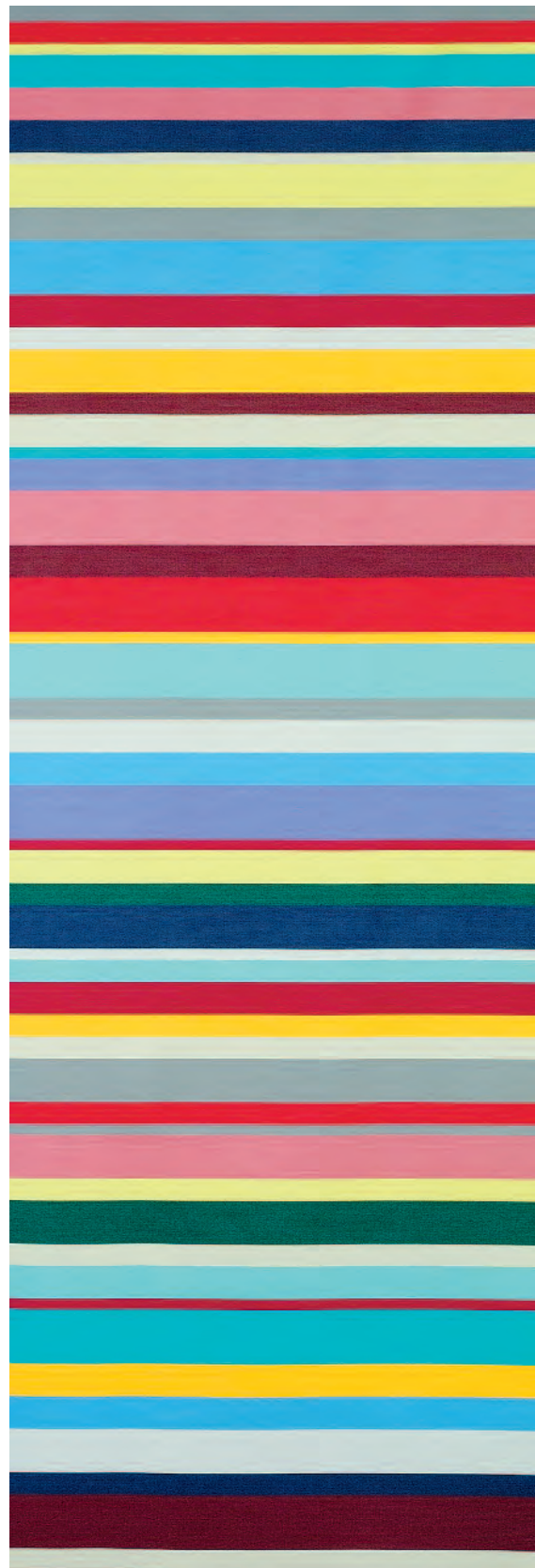

multicolor (Nr. 33)
multicolor (No. 33)

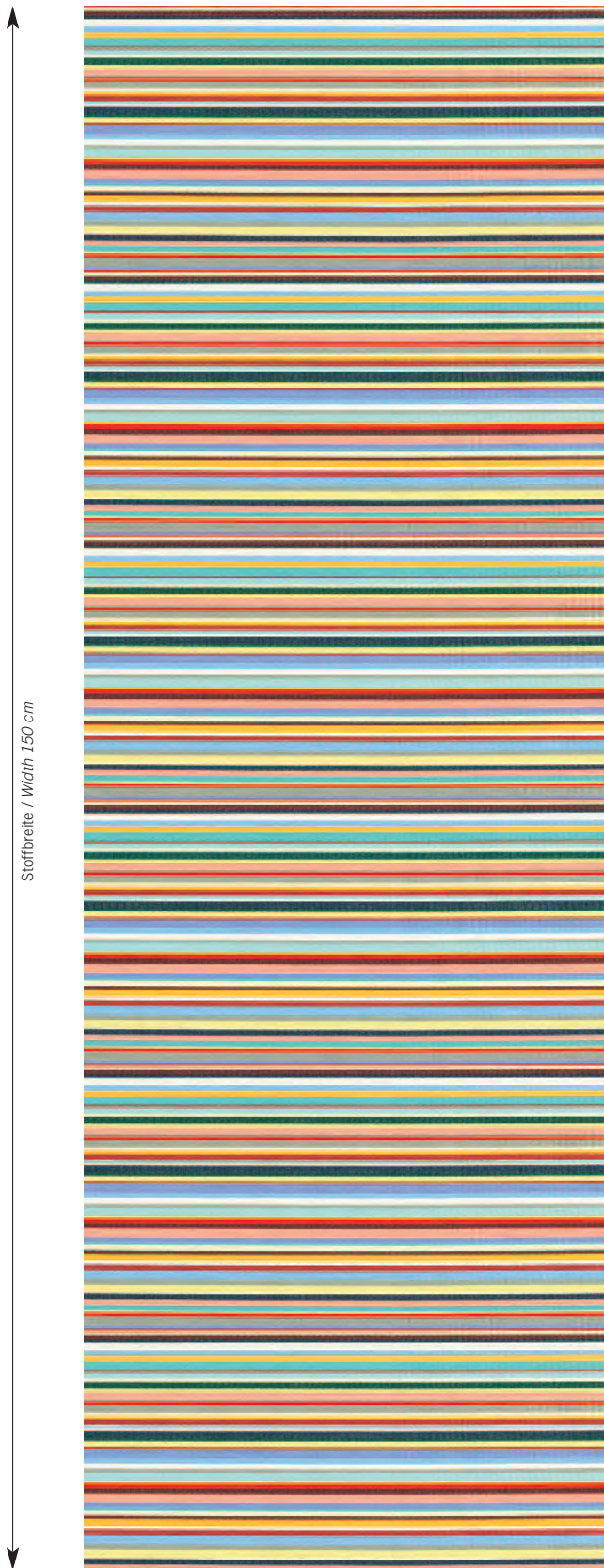

multicolor mini (Nr. 30)
multicolor mini (No. 30)

Stoffbreite / Width 150 cm

Die hier abgedruckten Farben können aus foto- und drucktechnischen Gründen von den Originalstoffen abweichen.
The printed colors/fabrics may differ slightly from the actual ones for photo- and print technical reasons.

Achtung: Stoffe ohne Rapport! D.h. die Streifenfolge weicht jeweils voneinander ab!
Please note: The designs have no repeat and are randomly striped.



spring (Nr. 16)
spring (No. 16)

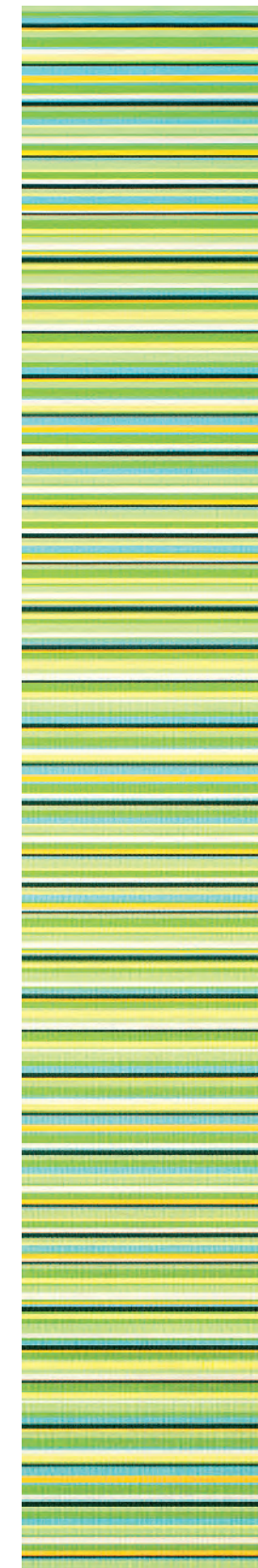

spring mini (Nr. 17)
spring mini (No. 17)



blue sea (Nr. 31)
blue sea (No. 31)



sunrise (Nr. 32)
sunrise (No. 32)

Stoffbreite / Width 150 cm

Die hier abgedruckten Farben können aus foto- und drucktechnischen Gründen von den Originalstoffen abweichen.
The printed colors/fabrics may differ slightly from the actual ones for photo- and print technical reasons.

STOFFE
FABRICS

POLSTERSTOFF PANAMA – FÜR KISSEN UND POLSTERBEZÜGE

UPHOLSTERY FABRIC PANAMA – FOR PILLOWS AND UPHOLSTERY COVERS

Material: 100% Polyacrylgewebe, spinndüsengefärbt (z.B. DOLAN®).

Eigenschaften: Hervorragende Farb- und Lichtechtheit, wetterfest, strapazierfähig, maßstabil, verrottungsbeständig, pflegeleicht, reißfest.

Ausrüstung: Wasser-, öl- und schmutzabweisend imprägniert (Teflon®).

Technische Daten:

Lichtechtheit:	7-8	(DIN EN ISO 105-B02)
Gewicht:	280 g/m ²	
Scheuerprüfung Martindale:	16.000	(DIN EN ISO 12947-2)
Stoffbreite:	160 cm	

Die Polsterstoffe können von Hand bzw. in der Waschmaschine bei 30° C gewaschen werden.
Keinen Trockner verwenden! Auf kleiner Stufe bügelfähig.

Material: 100% polyacrylic fabric, solution dyed (e.g. DOLAN®)

Properties: Excellent colorfastness and light resistance, weatherproof, heavy-duty, resistant to decay, dimensionally stable, easy-care and tear-resistant.

Finish: Water-, oil and dirt-repellent impregnation (Teflon®).

Technical data:

Light fastness:	7-8	(DIN EN ISO 105-B02)
Weight:	280 g/m ²	
Abrasion resistance:	16.000	(DIN EN ISO 12947-2)
Fabric width:	160 cm	

Upholstery fabrics can be washed by hand or in a washing machine at 30° C. Do not use a dryer!
Can be ironed at low heat.



citron (Nr. P08)



menta (Nr. P14)

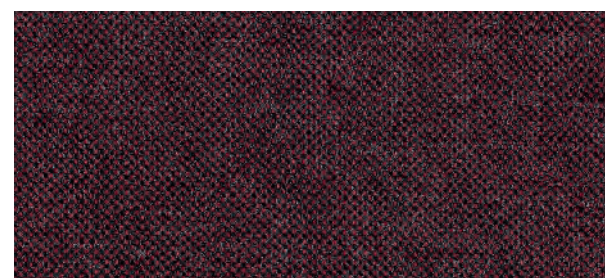

garnet (Nr. P07)

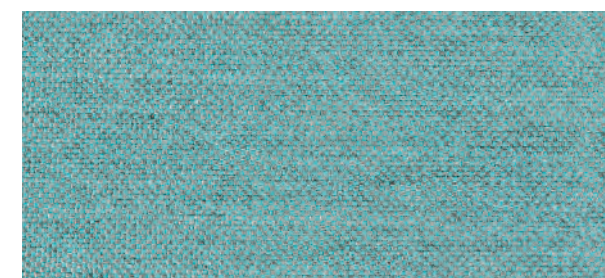

aqua (Nr. P37)

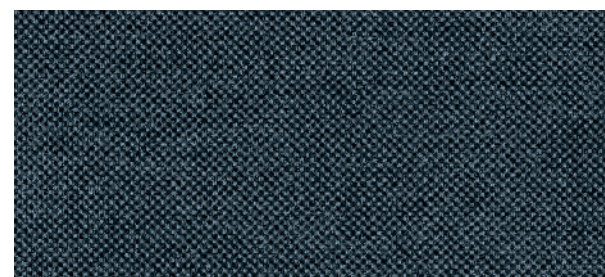

brisa (Nr. P41)

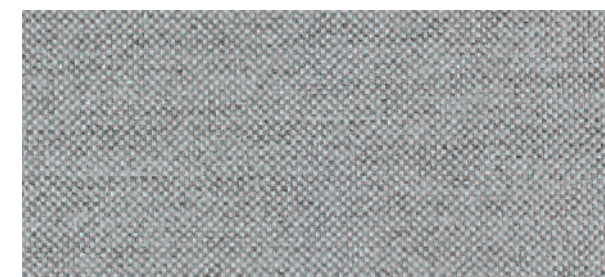

cloud (Nr. P28)



fossil (Nr. P83)

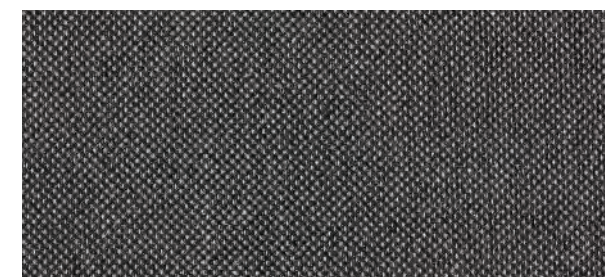

stone grey (Nr. P42)

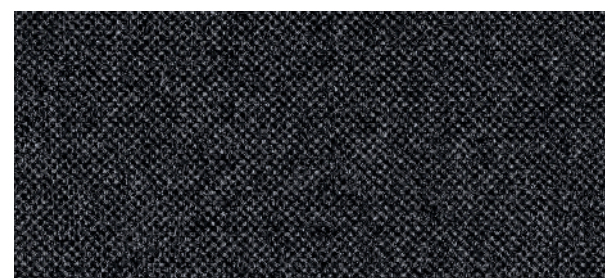

grafito (Nr. P45)

Die hier abgedruckten Farben können aus foto- und drucktechnischen Gründen von den Originalstoffen abweichen.
The printed colors/fabrics may differ slightly from the actual ones for photo- and print technical reasons.

STOFFE
FABRICS

sunbrella®

**DESIGN STOFF CHARTRES – FÜR KISSEN UND POLSTERBEZÜGE**

DESIGN FABRIC CHARTRES – FOR PILLOWS AND UPHOLSTERY COVERS

Material:	100% Polyacrylgewebe, spinndüsengefärbt (z.B. DOLAN®).		
Eigenschaften:	Hervorragende Farb- und Lichtechtheit, wetterfest, strapazierfähig, maßstab, verrottungsbeständig, pflegeleicht, reißfest.		
Ausrüstung:	Wasser-, öl- und schmutzabweisend imprägniert.		
Technische Daten:	Lichtechtheit:	8	(DIN EN ISO 105-B02)
	Gewicht:	375 g/m ²	
	Scheuerprüfung Martindale:	25.000	(DIN EN ISO 12947-2)
	Stoffbreite:	140 cm	

Die Polsterstoffe können von Hand bzw. in der Waschmaschine bis 30° C gewaschen werden.
Keinen Trockner verwenden! Auf kleiner Stufe bügelfähig.

Material:	100% polyacrylic fabric, solution dyed (e.g. DOLAN®)		
Properties:	Excellent colorfastness and light resistance, weatherproof, heavy-duty, resistant to decay, dimensionally stable, easy-care and tear-resistant.		
Finish:	Water-, oil and dirt-repellent impregnation.		
Technical data:	Light fastness:	8	(DIN EN ISO 105-B02)
	Weight:	375 g/m ²	
	Abrasion resistance:	25.000	(DIN EN ISO 12947-2)
	Fabric width:	140 cm	

Upholstery fabrics can be washed by hand or in a washing machine up to 30° C. Do not use a dryer!
Can be ironed at low heat.



rose (Nr. C11)



mint (Nr. C14)



glacier (Nr. C35)



heather (Nr. C10)

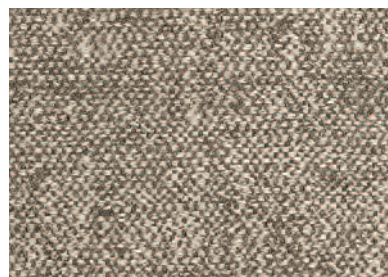

grey (Nr. C83)

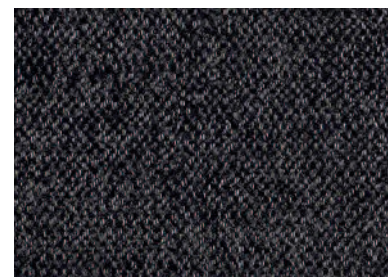

sooty (Nr. C45)

Die hier abgedruckten Farben können aus foto- und drucktechnischen Gründen von den Originalstoffen abweichen.
The printed colors/fabrics may differ slightly from the actual ones for photo- and print technical reasons.

sunbrella®

**DESIGN STOFF SAVANE – FÜR KISSEN UND POLSTERBEZÜGE**

DESIGN FABRIC SAVANE – FOR PILLOWS AND UPHOLSTERY COVERS

Material:	100% Polyacrylgewebe, spinndüsengefärbt (z.B. DOLAN®).		
Eigenschaften:	Hervorragende Farb- und Lichtechtheit, wetterfest, strapazierfähig, maßstab, verrottungsbeständig, pflegeleicht, reißfest.		
Ausrüstung:	Wasser-, öl- und schmutzabweisend imprägniert.		
Technische Daten:	Lichtechtheit:	8	(DIN EN ISO 105-B02)
	Gewicht:	400 g/m ²	
	Scheuerprüfung Martindale:	25.000	(DIN EN ISO 12947-2)
	Stoffbreite:	140 cm	

Die Polsterstoffe können von Hand bzw. in der Waschmaschine bis 30° C gewaschen werden.
Keinen Trockner verwenden! Auf kleiner Stufe bügelfähig.

Material:	100% polyacrylic fabric, solution dyed (e.g. DOLAN®)		
Properties:	Excellent colorfastness and light resistance, weatherproof, heavy-duty, resistant to decay, dimensionally stable, easy-care and tear-resistant.		
Finish:	Water-, oil and dirt-repellent impregnation.		
Technical data:	Light fastness:	8	(DIN EN ISO 105-B02)
	Weight:	400 g/m ²	
	Abrasion resistance:	25.000	(DIN EN ISO 12947-2)
	Fabric width:	140 cm	

Upholstery fabrics can be washed by hand or in a washing machine up to 30° C. Do not use a dryer!
Can be ironed at low heat.



silver (Nr. S01)



coconut (Nr. S10)

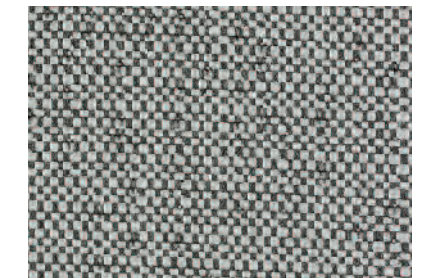

granit (Nr. S28)

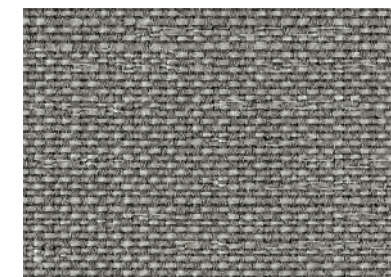

zinc (Nr. S83)



flanelle (Nr. S42)

Die hier abgedruckten Farben können aus foto- und drucktechnischen Gründen von den Originalstoffen abweichen.
The printed colors/fabrics may differ slightly from the actual ones for photo- and print technical reasons.

STOFFE
FABRICS

DESIGN STOFF ELEMENTS – FÜR KISSEN UND POLSTERBEZÜGE

DESIGN FABRIC ELEMENTS – FOR PILLOWS AND UPHOLSTERY COVERS

Material:	100% Polyacrylgewebe, spinndüsengefärbt (z.B. DOLAN®).		
Eigenschaften:	Hervorragende Farb- und Lichtechtheit, wetterfest, strapazierfähig, maßstabil, verrottungsbeständig, pflegeleicht, reißfest.		
Ausrüstung:	Wasser-, öl- und schmutzabweisend imprägniert.		
Technische Daten:	Lichtechtheit:	7-8	(DIN EN ISO 105-B02)
	Gewicht:	359 g/m ²	
	Scheuerprüfung Martindale:	30.000	(DIN EN ISO 12947-2)
	Stoffbreite:	137 cm	

Die Polsterstoffe können von Hand bzw. in der Waschmaschine bis 30° C gewaschen werden. Keinen Trockner verwenden! Auf kleiner Stufe bügelfähig.

Material:	100% polyacrylic fabric, solution dyed (e.g. DOLAN®)		
Properties:	Excellent colorfastness and light resistance, weatherproof, heavy-duty, resistant to decay, dimensionally stable, easy-care and tear-resistant.		
Finish:	Water-, oil and dirt-repellent impregnation.		
Technical data:	Light fastness:	7-8	(DIN EN ISO 105-B02)
	Weight:	359 g/m ²	
	Abrasion resistance:	30.000	(DIN EN ISO 12947-2)
	Fabric width:	137 cm	

Upholstery fabrics can be washed by hand or in a washing machine up to 30° C. Do not use a dryer!
Can be ironed at low heat.



sand (D31)



taupe (D33)

Die hier abgedruckten Farben können aus foto- und drucktechnischen Gründen von den Originalstoffen abweichen.
The printed colors/fabrics may differ slightly from the actual ones for photo- and print technical reasons.



STOFFE
FABRICS

FILZ 3 MM

FELT 3 MM

Material: 100% Wolle
Eigenschaften: Wasserabweisend, Oberfläche geschoren
Technische Daten: Lichtechtheit: 4-6 (DIN EN ISO 105-B02)
 Eingesetzte Farben: Textilfarben
Pflege: mit feuchtem Tuch und Seifenlauge vorsichtig reinigen, nicht waschen oder chemisch reinigen.

Material: 100% wool
Properties: water-repellent, surface shorn
Technical data: Lightfastness: 4-6 (DIN EN ISO 105-B02)
 Dyes used: textile dyes
Care: clean carefully with a moist cloth and soap solution, do not wash or dry-clean.

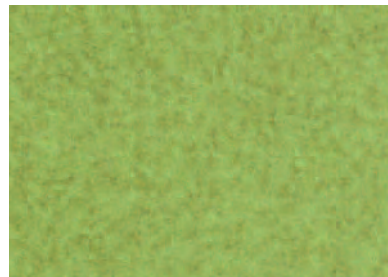
weiß meliert (Nr. 319)
mottled white (No. 319)

kiwi (Nr. 315) / kiwi (No. 315)



pink (Nr. 382) / pink (No. 382)



senf (Nr. 308) / mustard (No. 308)



gletscher (Nr. 344) / glacier (No. 344)



schlamm (Nr. 383) / mud (No. 383)

FILZ 5 MM

FELT 5 MM

Material: 100% Wolle, Rückseite mit rutschhemmender Latex-Beschichtung
Eigenschaften: Wasserabweisend, Oberfläche geschoren
Technische Daten: Lichtechtheit: 4-6 (DIN EN ISO 105-B02)
 Eingesetzte Farben: Textilfarben
Pflege: mit feuchtem Tuch und Seifenlauge vorsichtig reinigen, nicht waschen oder chemisch reinigen.

Material: 100% wool, reverse side with anti-slip latex coating
Properties: water-repellent, surface shorn
Technical data: Lightfastness: 4-6 (DIN EN ISO 105-B02)
 Dyes used: textile dyes
Care: clean carefully with a moist cloth and soap solution, do not wash or dry-clean.

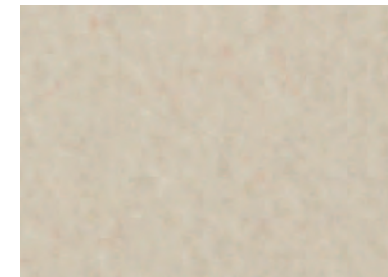

weiß (Nr. 102) / off-white (No. 102)

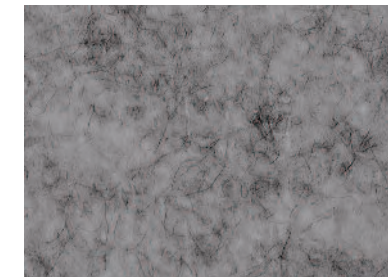
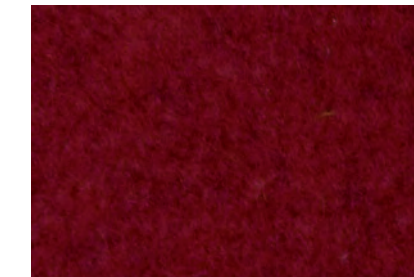
grau meliert (Nr. 107)
mottled grey (No. 107)

kirsche (Nr. 113) / cherry (No. 113)

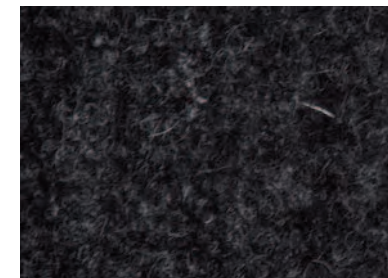

anthrazit (Nr. 108) / anthracite (No. 108)

STOFFE
FABRICS

BATYLINE® ISO – FÜR MÖBELBESPANNUNGEN

BATYLINE® ISO – COVERS FOR FURNITURE

Material:	PE/PVC
Eigenschaften:	Hervorragende Farb- und Lichtechtheit, strapazierfähig, maßstabil, pflegeleicht.
Technische Daten:	Lichtechtheit: 7-8
	Gewicht: ca. 550 g/m ²
	Scheuerprüfung Martindale: > 120.000 (EN ISO 12947-2)
	Stoffbreite: 180 cm

Material:	PE/PVC
Properties:	Excellent color- and light-fast, durable, dimensionally stable, easy-care.
Technical data:	Light fastness: 7-8
	Weight: approx. 550 g/m ²
	Martindale abrasion test: > 120.000 (EN ISO 12947-2)
	Fabric width: 180 cm



weiß (Nr. 102) / white (No. 102)

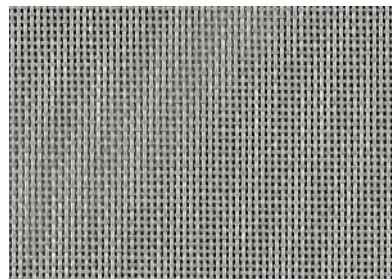

hellgrau (Nr. 127) / light grey (No. 127)

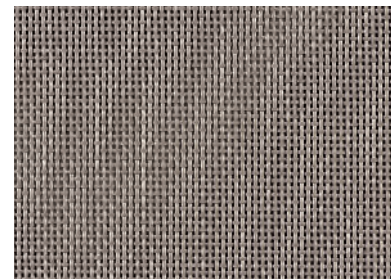

sand (Nr. 181) / sand (No. 181)

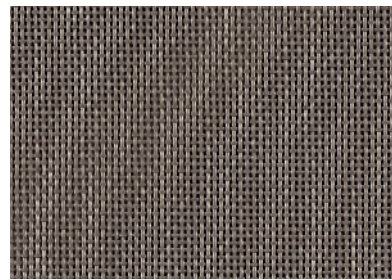

taupe (Nr. 183) / taupe (No. 183)

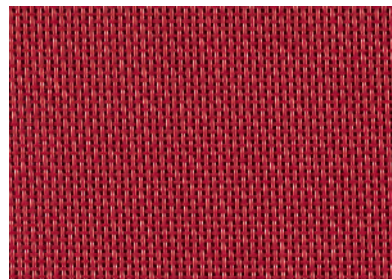

rot (Nr. 103) / red (No. 103)

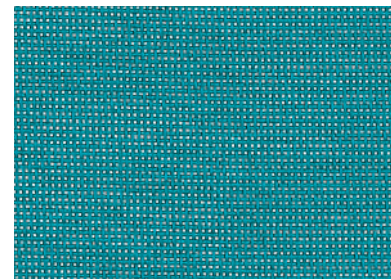

petrol (Nr. 195) / petrol (No. 195)

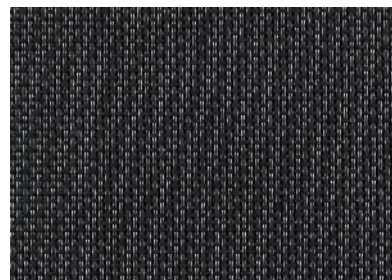

anthrazit (Nr. 142) / anthracite (No. 142)

Die hier abgedruckten Farben können aus foto- und drucktechnischen Gründen von den Originalstoffen abweichen.
The printed colors/fabrics may differ slightly from the actual ones for photo- and print technical reasons.



BATYLINE® EDEN – FÜR MÖBELBESPANNUNGEN

BATYLINE® EDEN – COVERS FOR FURNITURE

Material:	PVC Verbund/Synthetikfasern
Eigenschaften:	Hervorragende Farb- und Lichtechtheit, strapazierfähig, maßstabil, pflegeleicht.
Technische Daten:	Lichtechtheit: UVA 340/2000 h NFT30-036(QUVTEST)
	Gewicht: ca. 450 g/m ²
	Scheuerprüfung Martindale: 50.000 (EN ISO 12947-2)
	Stoffbreite: 180 cm

Material:	PVC composite/synthetic fibers
Properties:	Excellent color- and light-fast, durable, dimensionally stable, easy-care.
Technical data:	Light fastness: UVA 340/2000 h NFT30-036(QUVTEST)
	Weight: approx. 450 g/m ²
	Martindale abrasion test: 50.000 (EN ISO 12947-2)
	Fabric width: 180 cm

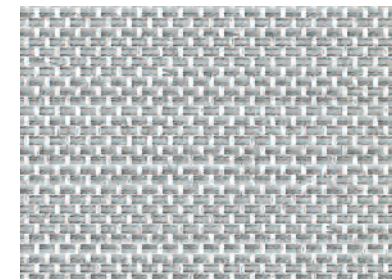
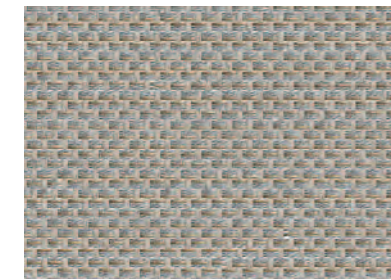
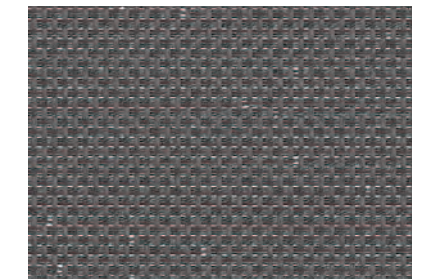
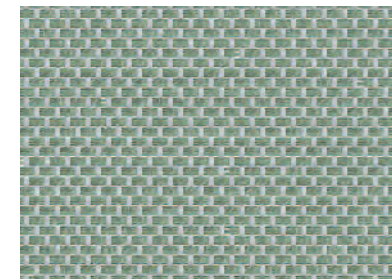
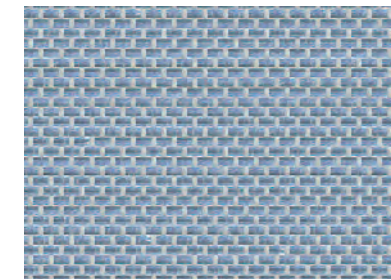
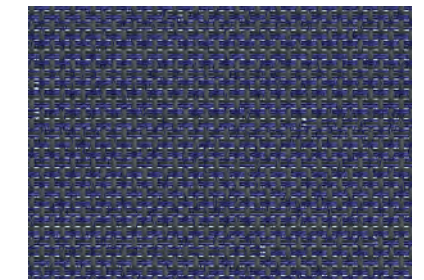
hellgrau meliert (Nr. E23)
mottled light grey (No. E23)beige meliert (Nr. E10)
mottled beige (No. E10)graubraun meliert (Nr. E80)
mottled brown grey (No. E80)schilfgrün meliert (Nr. E25)
mottled reed green (No. E25)hellblau meliert (Nr. E44)
mottled light blue (No. E44)dunkelblau meliert (Nr. E06)
mottled dark blue (No. E06)

Die hier abgedruckten Farben können aus foto- und drucktechnischen Gründen von den Originalstoffen abweichen.
The printed colors/fabrics may differ slightly from the actual ones for photo- and print technical reasons.

MATERIALMUSTER SAMPLES OF MATERIAL

SEITEN / PAGES 254-259



MATERIALMUSTER
SAMPLES OF MATERIAL

HOLZMUSTER
SAMPLES OF WOOD

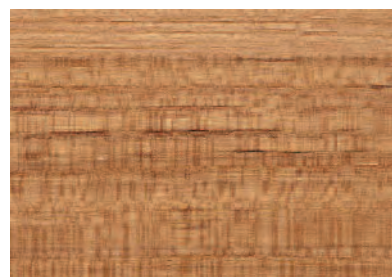

Teak unbehandelt / *Teak natural*



Teak geölt / *Teak oiled*



Teak-Deck / *Teak Deck*



Esche / *Ash*

HPL FARBEN
HPL COLORS

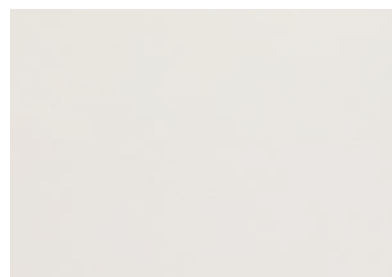

weiß / *white*

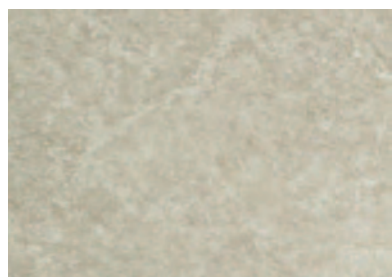

beige / *beige*

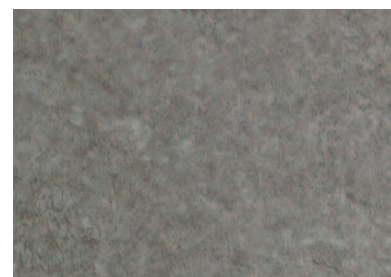

steingrau / *stonegrey*

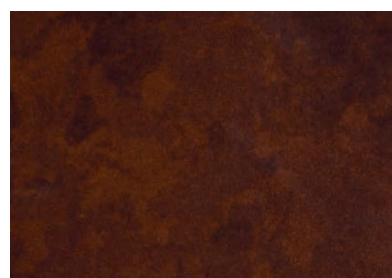

corten / *corten*

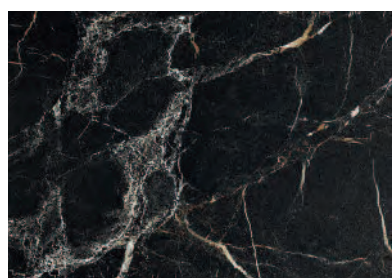

marmor schwarz / *marble black*

Die hier abgedruckten Farben können aus foto- und drucktechnischen Gründen vom Original abweichen.
The printed colors may differ slightly from the actual ones for photo- and print technical reasons.

GESTELLFARBEN
FRAME COLORS



Edelstahl, geschliffen / *Stainless steel, brushed*



Edelstahl, glasperlengestrahlt / *Stainless steel, glassblasted*



weiß / *white*

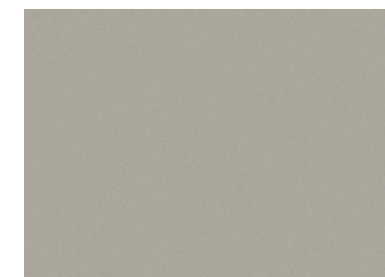

lichtgrau / *light-grey*

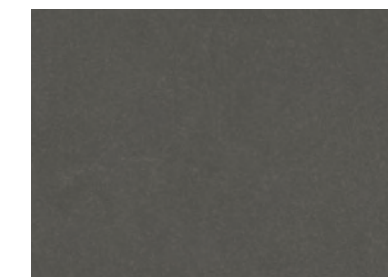

taupe / *taupe*



sonnengelb / *sun yellow*

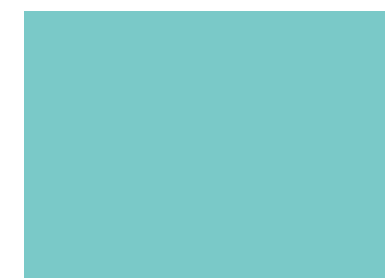

pastellblau / *pastel blue*



tomatenrot / *tomato red*



schilfgrün / *reed green*



dunkelgrün / *hunting green*

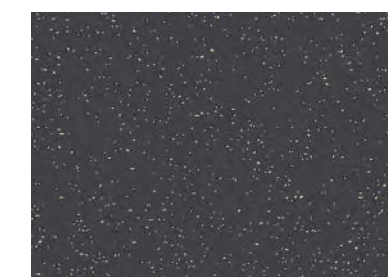

grau-metallic / *grey-metallic*



graphitgrau / *graphite grey*

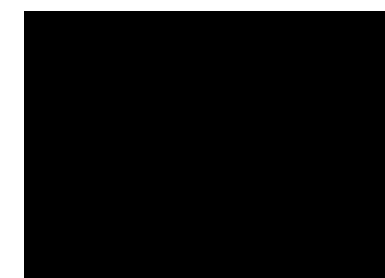

schwarz / *black*

Die hier abgedruckten Farben können aus foto- und drucktechnischen Gründen vom Original abweichen.
The printed colors may differ slightly from the actual ones for photo- and print technical reasons.

MATERIALMUSTER
SAMPLES OF MATERIAL

GRANIT
GRANITE

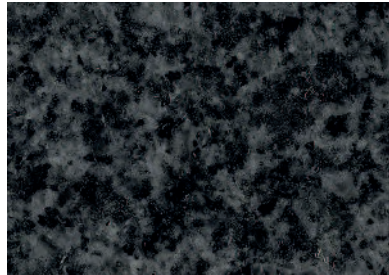

Granit / Granite

TEXTILKORDELN
TEXTILE CORDS



DENIA
dunkelgrau meliert / mottled dark grey



SLOPE
sand / sand



SLOPE
schwarz / black

BALCONY FARBEN
BALCONY COLORS

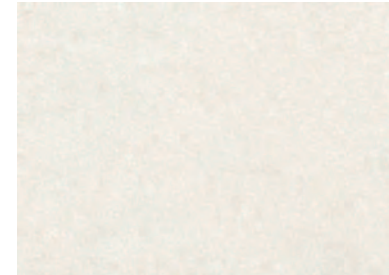

weiß / white



taupe / taupe



türkis / turquoise

PFLEGE MAINTENANCE

SEITEN / PAGES 260-271 



PFLEGE
MAINTENANCE

TEAKHOLZPFLEGE

CARE OF TEAKWOOD

An dieser Modellplatte aus Teakholz haben wir veranschaulicht, wie Wind, Wetter und Verschmutzungen das Holz verändern können. Und wie man mit einer einfachen Behandlung den Originalzustand nahezu wieder herstellen kann.

The teak top displayed here demonstrates the various effects caused by weather and how to restore the original finish with a simple treatment, using our care products.



- ① Starke Verschmutzung und Verwitterung. / *Heavy contamination and weathering.*
- ② Mäßige Verwitterung. / *Moderate weathering.*
- ③ Das jeweilige Ergebnis nach einer Reinigung mit lauwarmem Wasser, Universalseife neutral und Bürste.
The results after cleaning with lukewarm water, neutral soap and brushing.
- ④ Anschließende Behandlung mit dem Holzaufheller. / *Subsequent treatment with wood-brightening agent.*
- ⑤ In trockenem Zustand. / *In dry state.*
- ⑥ In nachgeöltem Zustand. / *After application of oil.*

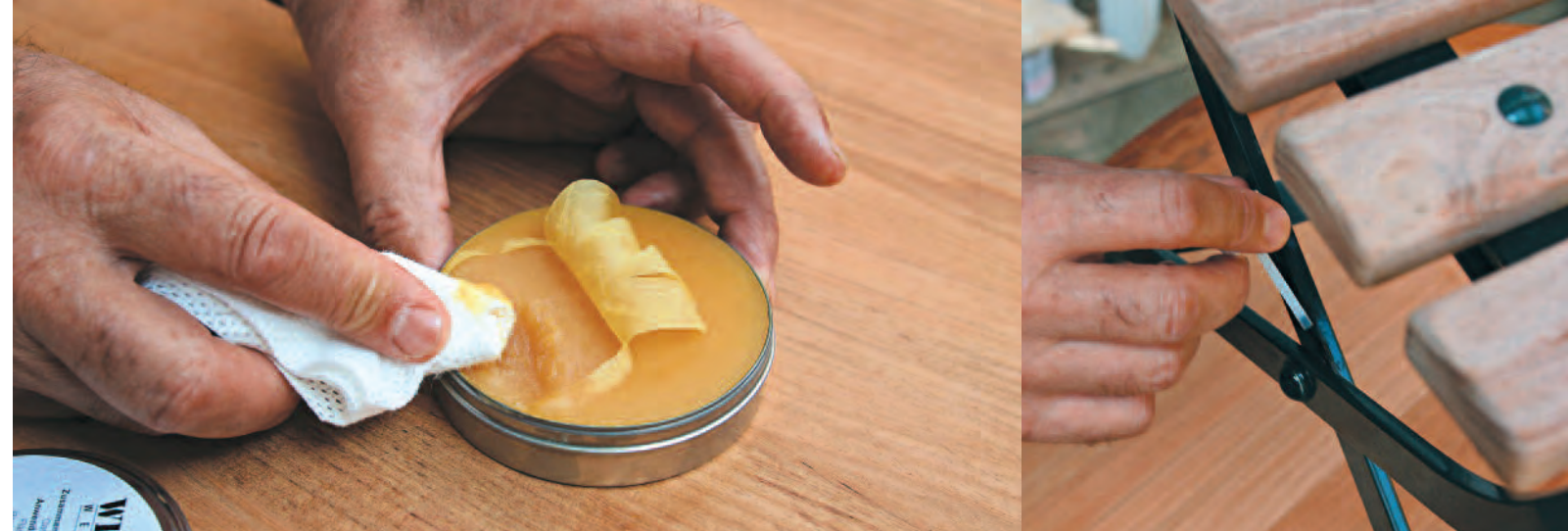

PFLEGEHINWEISE MÖBEL

CARE INSTRUCTIONS FURNITURE

Weishäupl Möbel und Schirme werden nur aus besten Materialien gefertigt. Sie überstehen Sommer wie Winter, Regen oder Schnee. Das hinterlässt naturgegeben Spuren. Damit sie auch nach vielen Jahren noch gut aussehen, empfehlen wir, sie regelmäßig zu pflegen.

Einige Teile aus unserer Möbelkollektion sind aus pulverbeschichtetem Edelstahl oder Aluminium. Durch unser Pulverlack-Pflegefluid erhalten matte, stark verwitterte und verschmutzte Pulverlack-Oberflächen ihren ursprünglichen Glanz zurück und werden gleichzeitig bestmöglich vor UV-Strahlung geschützt. Es empfiehlt sich, die Zinkbuchsen der Gelenke 1 – 2 x im Jahr mit einem Tropfen Öl zu warten.

Bei den von uns verwendeten HÖLZERN ist ein Oberflächenschutz hinsichtlich der Haltbarkeit generell nicht nötig. Bei Tischplatten bietet sich aus optischen Gründen jedoch eine Oberflächenbehandlung mit **Hartöl** an (Ober- und Unterseite der Tischplatte ölen). Auf diese Weise wird das Holz geschützt und Speisereste, insbesondere Fette und stark farbhaltige Flüssigkeiten können weniger in das Holz eindringen. Wir empfehlen dennoch, entstandene Flecken möglichst rasch zu entfernen.

Das Behandeln unserer Möbel mit Öl ist eine Frage des persönlichen Geschmacks. Die Farbe des Holzes wird grundsätzlich stark „angefeuert“. Das bedeutet, das Holz wirkt dunkler und leicht rötlich. Hier sei ganz besonders darauf hingewiesen, dass sich nur bestimmte Öle für die Behandlung von Holz im Freien eignen. Wir empfehlen ein auf natürlicher Basis aufgebautes **Hartöl**, beispielsweise Leinöl, das Bestandteil unseres Pflegesets ist. Für die Nutzung unserer Möbel im Innenbereich raten wir zu **Hartwachs**.

Unbedingt zu beachten: Nicht jedes im Fachhandel angebotene Holzschutzmittel eignet sich für die von uns im Freien verwendeten Hölzer. Ungeeignete Substanzen, die diesen Mitteln häufig zugesetzt sind, können Pilz- und Sporenbefall hervorrufen, oft auch als Folgeerscheinung des sogenannten „Zukleisterns“ der Oberfläche. Ebenfalls sollten die Holzflächen nicht zu häufig behandelt werden, da sich sonst die feinen Poren verschließen, das Holz nicht mehr atmen kann. Stockflecken können eine Folge davon sein.

TEAK eignet sich wie kaum ein anderes Holz von Natur aus für den Einsatz im Freien. Umweltbedingte Oberflächenverunreinigungen wie Blütenstaub oder Ruß lassen sich durch gelegentliches Behandeln mit Wasser, Bürste und Neutralseife beseitigen. Wir empfehlen unser **Holzreiniger-Set**, das wir optimal zusammengestellt haben und das selbst hartnäckigen Schmutz beseitigt.

Unser **Holzaufheller-Set** hilft dabei, stark vergrautes, vermoostes und nicht geöltes Holz sein ursprüngliches Aussehen zurückzugeben. Das Reinigungsverfahren basiert auf dem sogenannten „Peeling-Effekt“, den man sich auch in der Kosmetik zunutze macht.

Mit natürlichen Fruchtsäuren, die keine aggressive Chemie enthalten, werden durch UV-Strahlen zer-



störte Holzoberflächenpartikel und Schmutz gelöst und können anschließend mit Wasser ab gespült werden. Zum Vorschein kommt Holz in seiner annähernd natürlichen und ursprünglichen Beschaffenheit und Farbe. Gesundes Holz wird bei diesem Verfahren nicht angegriffen. Nach dem Trocknen der Oberfläche sollte diese mit unserem Schleifvlies geglättet und gegebenenfalls mit Hartöl behandelt werden.

Das **ÖL-/Wachslöser-Set** dient der Grundreinigung von bereits geölten bzw. gewachsenen Holzoberflächen. Dieses Zweikomponentensystem, bestehend aus einem **Vorreiniger A** und einem **Grundreiniger B**, ermöglicht in zwei Arbeitsgängen sowohl das Entfernen bestehender Öl-Wachsaufträge als auch die Wiederherstellung des ursprünglichen Holzcharakters.

Wir empfehlen dieses System, wenn bereits aufgetragene Öle bzw. Wachse nur noch partiell vorhanden sind und Reste entfernt werden wollen oder wenn vor dem Neu-Auftrag eine Grundreinigung der Holz-teile gewünscht wird. Ein ausführlicher Verarbeitungshinweis liegt dem Öl-/Wachslöser-Set bei.

Die polierten GRANITPLATTEN lassen wir mit einem speziellen Fleckschutz ein, der öl-, fett-, kalk- und wasserabweisende Eigenschaften aufweist. Diese Imprägnierung reduziert wirkungsvoll die Fleckempfindlichkeit der Oberfläche und erleichtert ihre Reinigung. Säurehaltige Flüssigkeiten, beispielsweise Zitronensäure oder Essig sollten dennoch rasch entfernt werden, da sie die Oberfläche verätzen können. Für die laufende Pflege empfehlen wir einen handelsüblichen Granitreiniger bzw. eine Naturstein-Wischpflege. Nach traditioneller Art können Sie den Granit auch mit Salmiakgeist abreiben und mit Bohnerwachs polieren. Bitte verwenden Sie keine tensid- sowie säurehaltigen Reinigungsmittel. Diese können die Wirkung der Imprägnierung aufheben und Oberflächenverätzungen verursachen. Leichte Verschmutzungen können problemlos mit einem weichen, angefeuchteten Tuch gereinigt werden. Stärkere Verschmutzungen beseitigt man am besten mittels einer Seifenlauge (Neutralseife), die mild sein sollte.

HPL bedarf wegen seiner widerstandsfähigen Oberfläche keiner besonderen Pflege. Leicht verschmutzte Platten werden mit einem weichen, sauberen und gegebenenfalls angefeuchteten Tuch oder weichen Schwamm gereinigt. Stärkere Verschmutzungen können mit einer milden Seifenlauge (Neutralseife) entfernt werden. Es dürfen nur Reinigungsmittel verwendet werden, die keine schleifenden, stark sauren oder stark bleichenden Bestandteile enthalten, da sie das Material angreifen oder verkratzen können.

Weishäupl furniture and umbrellas are made exclusively from the best materials. They withstand summer and winter, rain or snow. But it goes without saying that exposure to the elements will inevitably leave its traces. To ensure that your products still look good after many years of use, we recommend regular care.

Some items in our furniture range are made of powder-coated stainless steel or aluminium. Our powder coating care fluid restores dull, heavily weathered and soiled powder-coated surfaces to their original luster. At the same time, it provides optimum protection against UV radiation. Minor damage or small pat-

ches of rust can be easily removed in this way. We recommend that you apply a drop of oil to the zinc sockets of the joints once or twice a year.

*In general, the WOODS we use do not require surface protection to ensure their durability. For aesthetic reasons, however, we advise you to treat the surface of tabletops with **hard oil** (oil the upper surface and underside of the tabletop). This protects the wood and means that spilled foods, in particular grease and liquids containing high amounts of coloring, are less able to penetrate it. But we do recommend that you remove any stains as quickly as possible.*

*Whether you treat our furniture with oil or not is a question of personal taste. The color of the wood is always strongly 'fired.' This means that the wood will appear darker and have a slightly reddish tinge. We would like to point out here that only certain oils are suitable for treating wood for outdoor use. We recommend a natural-based hard oil, for example linseed oil, which is included in our care set. For furniture used indoors, we recommend **hard wax**.*

It is essential to note the following: *Not every wood preserver sold commercially is suitable for the woods we use for our outdoor furniture. Unsuitable substances which are frequently added to these products may encourage infestation with fungus and spores, often as a result of 'clogging' the surface of the wood. It is also important not to treat the wood too frequently, as otherwise its fine pores close and the wood can no longer breathe. Spots of mildew may form as a result. More than almost any other wood, TEAK is naturally suited for use outdoors. Soiling of surfaces with substances from the environment such as pollen or soot can be removed by occasional application of water and neutral soap using a brush. We recommend our **Wood Cleaner Set**, which we have put together especially for our products and which will remove even stubborn dirt.*

*Our **Wood Brightener Set** helps to restore wood that is strongly grayed, covered with moss and unsealed to its original condition. The cleaning process is based on the so-called "peeling effect" which is also used in cosmetics. With the help of natural fruit acids that contain no aggressive chemicals, particles on the wood surface destroyed by UV radiation and dirt are loosened and can then be rinsed off with water, revealing wood in almost its natural and original texture and color. This process will not damage healthy wood. Once the surface has dried, it should be smoothed with our non-woven sanding fleece and treated with hard oil.*

*The **Oil/Wax Solvent Set** is intended for the basic cleaning of already oiled or waxed wood surfaces. The two-component system, comprising **pre-cleaner A** and **main cleaner B**, allows you both to remove previously applied layers of oil or wax and to restore the original character of the wood in two steps. We recommend the use of this system where previously applied oil or wax is to a large extent no longer present and you want to remove the residue or if you wish to thoroughly clean the wooden elements before applying a new coat of oil or wax. You will find detailed instructions for use enclosed with the Oil/Wax Solvent Set.*

**PFLEGE**
MAINTENANCE

Our polished GRANITE PLATES are treated with a special stain-protection agent with oil-, grease-, limescale- and water-repellent qualities. This effectively reduces the sensitivity of the surface to staining and makes it easier to clean. However, acidic liquids, for example citric acid or vinegar, should still be removed quickly to avoid the danger of acid burns to the surface.

For regular care, we recommend a conventional granite cleaner or a care product for natural stone. The granite can also be cleaned using the traditional method of rubbing it with liquid ammonia and polishing it with floor wax. Please do not use cleaning agents containing tensides or acids. These ingredients can remove the effect of the surface protection and cause acid burns on the surface. Light soiling can be removed easily using a soft, moistened cloth. Heavier soiling is best removed with a soap solution (neutral soap), which should be mild.

Due to its resistant surface, HPL requires no special care. Lightly soiled table and cabinet tops are cleaned with a soft, clean cloth, if necessary moistened with water, or a soft sponge. Heavier soiling can be removed using a mild soap solution (neutral soap). Only cleaning agents that do not contain abrasive, heavily acidic or heavily bleaching ingredients may be used, as these can attack or scratch the material.

**REINIGUNG VON POLSTERAUFLAGEN, ACCESSOIRES
UND MÖBELBESPANNUNGEN**

CLEANING CUSHIONS, ACCESSORIES AND FURNITURE COVERS

Reinigung unserer POLSTERAUFLAGEN UND ACCESSOIRES

Bei **normaler, natürlicher Verschmutzung** empfehlen wir, Polsterauflagen und Accessoires mit warmem Neutralseifenwasser und einer mittelharten Bürste gründlich abzubürsten.

Bei **starker Verschmutzung** können Polsterbezüge und Accessoires chemisch oder in der Waschmaschine mit Feinwaschmittel bei maximal 30°C gereinigt werden. Bitte verwenden Sie keinesfalls Weichspüler. Die Stoffe, Kissen und Bezüge dürfen nicht geschleudert und gebügelt, sondern sollen im nassen Zustand in Form gezogen und danach liegend getrocknet werden. **WICHTIG:** Inlett vor dem Waschen immer herausnehmen! (Ausnahme: Polster mit vliesummantelter Schaumstofffüllung, da hier das Inlett nicht entfernt werden kann.)

Reinigung unserer MÖBELBESPANNUNGEN

Die STOFFBESPANNUNGEN unserer Möbelprogramme BALANCE und CABIN können wie oben beschrieben gereinigt werden. Ein Trocknen in aufgespanntem Zustand, um dem Einlaufen entgegenzuwirken, ist hier nicht nötig, da sich der ursprüngliche Zustand bei normaler Sitzbelastung automatisch wieder herstellt.

Reinigung unserer Sitzmöbel mit KORDELGEFLECHT

Verschmutzungen an Sitz- und Rückenbespannungen können mit warmem Wasser oder Seifenlauge (Neutralseife) und Bürste behandelt werden. Es empfiehlt sich, sie vorher einzuweichen. Um Verfärbungen zu vermeiden, sollten keine chemischen Reiniger verwendet werden. Von dem Einsatz eines Hochdruckreinigers raten wir dringend ab! Ein gelegentliches Abspritzen mit dem Gartenschlauch entfernt Staub und Pflanzenabsonderungen.

Reinigung unserer BATYLINE®- Bespannungen

Verschmutzungen werden mit warmem Wasser oder Seifenlauge (Neutralseife) und mittelharter Bürste behandelt. Auch hier empfiehlt es sich, das Gewebe vorher einzuweichen. Um Verfärbungen zu vermeiden, dürfen keine chemischen Reiniger verwendet werden. Von dem Einsatz eines Hochdruckreinigers raten wir auch hier dringend ab! Ein gelegentliches Abspritzen mit dem Gartenschlauch entfernt Staub und Pflanzenabsonderungen.

To remove normal, natural soiling, thoroughly brush cushions and accessories with a warm solution of neutral soap and water and a medium-hard brush.

Cleaning our CUSHION COVERS and ACCESSORIES

*If heavily soiled, cushion covers and accessories can be dry-cleaned or washed in a washing machine using fine detergent at a maximum of 30°C. Please never use fabric softener. Fabrics, cushions and covers must not be put in the spin-dryer or ironed, but are pulled into shape when wet and then laid flat to dry. **IMPORTANT:** Always remove the ticking insert before washing! (Exception: cushions with a fleece-sheathed foam filling, as the ticking cannot be removed here.)*

Cleaning our FABRIC COVERS of our FURNITURE RANGES

The fabric covers of our BALANCE and CABIN furniture ranges can be cleaned as described above. It is not necessary to dry them in place to counteract shrinkage, as the fabric automatically returns to its original position in normal use.

Cleaning our seats with CORD WEAVE

Soiling on the seat or backrest can be removed with warm water or a soap solution (neutral soap) and a brush. We recommend that you leave the solution to soak in before brushing. To avoid discoloration, do not use chemical cleaning agents. We urgently advise against the use of high-pressure cleaners! Spraying the surfaces occasionally with a garden hose will remove dust and plant residue.

Cleaning our BATYLINE® covers

Soiling is removed using warm water or a soap solution (neutral soap) and a medium-hard brush. Here, too, we recommend soaking the fabric first. To avoid discoloration, do not use chemical cleaning agents. Again, we urgently advise against the use of high-pressure cleaners! Spraying the surfaces occasionally with a garden hose will remove dust and plant residue.

**PFLEGE**
MAINTENANCE**PFLEGEHINWEISE SCHIRME**
CARE INSTRUCTIONS FOR UMBRELLAS

Selbst beste Materialien unterliegen Umwelteinflüssen und einem natürlichen Alterungsprozess. Beachten Sie deshalb bitte die folgenden Pflegehinweise, damit Sie viele Jahre lang Freude an Ihrem Weishäupl-Schirm haben.

DAS GESTELL

Alle von uns verwendeten Hölzer der Schirmgestelle sind oberflächenimprägniert. Die Gestelle benötigen keine besondere Pflege hinsichtlich der Haltbarkeit.

DIE BESPANNUNG

Eine absolute Wasserdurchlässigkeit bei starkem oder anhaltendem Regen können wir nicht gewährleisten. Wir empfehlen Ihnen, den Schirm bei Nichtgebrauch mit einer Schutzhülle aus unserem Zubehörprogramm abzudecken. Bitte achten Sie darauf, dass die Bespannung trocken ist. Sollten Sie den Schirm einmal im feuchten oder sogar nassen Zustand schließen müssen, muss er unbedingt baldmöglichst zum Trocknen geöffnet werden, da es ansonsten zu Fäulnisprozessen kommen kann. **Stockflecken, die daraus resultieren, können nur schwer wieder entfernt werden.**

REINIGUNG DER BESPANNUNG

Blätter, Vogel- oder Insektenexkremate sollten zeitnah entfernt werden. Bei **normaler, natürlicher Verschmutzung** empfehlen wir, die Bespannung mit einer weichen Bürste trocken auszubürsten. Stärkere Flecken behandelt man am besten im aufgespannten Zustand mit handwarmen Wasser und einer mittelharten Bürste. Idealerweise nimmt man die Reinigung an einem bereits feuchten Schirmgewebe vor, da der Schmutz dadurch bereits aufgeweicht und so leichter zu entfernen ist. Falls nötig, verwenden Sie bitte nur eine milde Seife (Neutralseife), um das Reinigungsergebnis zu verbessern. Anschließend sollten Sie mit klarem Wasser gut nachspülen. Wir empfehlen ein Nachimprägnieren der Bespannung mit handelsüblichem Imprägnierspray (erhältlich z.B. im Campingbedarf).

Textilreinigungen können Ihre Bespannung fachmännisch reinigen und nachimprägnieren (dabei sollten Sie die Reinigung ausdrücklich auf eine Nachimprägnierung hinweisen). Bitte beachten Sie, dass organischer Schmutz wie Vogelkot, Moos oder Stockflecken auch bei einer chemischen Reinigung oft nicht vollständig entfernt werden kann.

HINWEISE ZUR REINIGUNG

- Alle Reinigungsmethoden mit Verwendung von Reinigungsmitteln beeinträchtigen die Ausrüstung der Stoffe, die fäulnishemmend, wasser- und schmutzabweisend imprägniert sind.
- Ein Nachimprägnieren ist ratsam. Die Qualität der Originalausrüstung kann jedoch nicht mehr erreicht werden.
- Stockflecken lassen sich nur mit speziell darauf abgestimmten Behandlungen entfernen.

LAGERUNG

Unsere Schirme sollten in trockenem Zustand, am besten noch mit einer Schutzhülle versehen, an einem geschützten, trockenen Ort überwintern. **Achtung:** Bitte stellen Sie den Schirm senkrecht oder schräg, es besteht sonst Gefahr von Mäusefraß! Bitte beachten Sie, dass Scheuerstellen und Löcher kein Reklamationsgrund sind.

SERVICE

Falls im Laufe der Zeit eine kleine Reparatur notwendig werden sollte, führen wir diese gerne aus. Einzelne Schirmkomponenten sowie Ersatz-Schirmbespannungen können Sie bei unseren Fachhändlern bestellen. Auch die Reinigung Ihrer Bespannung ist über unsere Fachhändler jederzeit möglich.

Even the best materials are subject to environmental influences and the natural aging process. Please follow these care instructions to ensure that you can continue to enjoy your Weishäupl umbrella for many years to come.

THE FRAME

All woods we use for our umbrella frames are treated with a protective finish. The frames require no special care to ensure their durability.

THE COVERS

We cannot guarantee that the covers will be absolutely waterproof if exposed to heavy or prolonged rain. We recommend that you fit a protective cover from our accessories range over your umbrella when it is not in use. Please make sure that the umbrella is dry. If you do have to close the umbrella while it is damp or even wet, it must be opened again as soon as possible to allow it to dry, as otherwise, the fabric may rot. Patches of mildew which arise on wet covers are difficult to remove.

CLEANING THE COVER

*Leaves and bird or insect droppings should be removed as soon as possible. In the case of **normal, natural soiling**, we recommend that you clean the dry cover using a soft brush. Heavier soiling is best removed while the umbrella is open, using lukewarm water and a medium-hard brush. Ideally, clean the umbrella cover when the fabric is already damp, as the dirt has then already softened and is easier to remove. If it becomes necessary, please use only mild soap (neutral soap) to remove more stubborn dirt. The fabric should then be rinsed well with clear water. We recommend that you treat the cover with a conventional waterproofing spray (available, for example, from camping equipment suppliers).*

Dry-cleaning stores can clean your cover professionally and re-waterproof it (inform your dry-cleaner's that you want the cover re-impregnated). Please note that often, even dry cleaning will not completely remove organic soiling such as bird droppings, moss or mildew.

NOTES ON CLEANING

- All methods involving the use of cleaning agents impair the impregnation on fabrics with rot-resistant, water- and dirt-repellent finishes.
- It is advisable to re-waterproof the covers. However, the quality of the original finish will not be reached.
- If the fabric is affected by mildew, it can only be cleaned using special anti-mildew products.



PFLEGE
MAINTENANCE

STORAGE

In winter, our umbrellas should be stored when dry, ideally fitted with a protective cover, and in a protected, dry location. **Caution:** Please store the umbrella upright or leaning against a wall, as otherwise there is a risk of damage caused by mice! Please also note that abrasion and holes do not constitute grounds for complaint.

SERVICE

If minor repairs should become necessary in time, we will be pleased to help you. Individual umbrella components and replacement umbrella covers can be ordered from our specialist dealers. Our specialist dealers can also arrange for your umbrella covers to be cleaned.

PRODUKTEIGENSCHAFTEN STOFFE

PRODUCT CHARACTERISTICS FABRICS

Die Herstellung unserer Stoffe erfolgt nach dem neuesten Stand der Technik. Unabhängig davon treten beim Nähen der Bespannungen, Polsterauflagen und Accessoires produktionsbedingte Besonderheiten auf. So entstehen während der Konfektion der Stoffe Knickfalten, die durch den Gebrauch aber verschwinden und somit kein Grund zur Beanstandungen sind. Dieser sogenannte „Weißbruch“ kann trotz größter Sorgfalt bei allen Stoffen auftreten und wird als helle Streifen, wenn überhaupt, speziell bei dunklen Farben wahrgenommen.

Farbunterschiede zwischen den Stoffchargen. Bei der Oberflächenbehandlung von Polyacrylgeweben in verschiedenen Fertigungspartien, können leichte Farbabweichungen auftreten. Diese werden innerhalb der Geweberollen wie auch bei unterschiedlichen Chargen sichtbar. Handmuster oder Fotos von Geweben können geringe Abweichungen zu den späteren Lieferungen aufweisen. Dieser Effekt entspricht den anerkannten Regeln der Technik und hat keinen Einfluss auf die Qualität, die Funktion oder die Lebensdauer der Tücher.

Our fabrics are manufactured using state-of-the-art technology. Nevertheless, certain unavoidable phenomena occur during the sewing of the covers, cushions and accessories. For example, the production methods used cause creases in the fabrics. However, these will disappear in use and therefore do not constitute cause for complaint. This so-called “stress whitening” can occur in all fabrics despite the utmost care and takes the form of white stripes which may be noticeable on dark colors, if at all.

Variations in color between fabric batches. There may be slight variations in the color of the surface finish on polyacrylic fabrics in different production batches. They become visible within the fabric on the same roll and also occur between batches. Hand samples or photos of fabrics may vary slightly from the fabric subsequently supplied. This is a generally acknowledged effect of the technology used and has no influence on the quality, function or durability of the cloth.

ÜBERSICHT
SURVEY

MATERIAL MATERIAL	EINSATZBEREICH AREA OF APPLICATION	PFLEGEMITTEL CARE PRODUCT	PFLEGE TREATMENT
TEAK / TEAK	Innen/Außen Inside/outside	Universalseife neutral <i>Universal soap, neutral soap</i>	Holz mit Wasser und Seife einweichen, mit Reibeschwamm oder Bürste behandeln und mit Wasser nachspülen. <i>Soak wood with water and soap; treat with abrasive pad or brush and rins with water.</i>
		Holzaufheller <i>Wood brightener</i>	Mit Pinsel auftragen, mit Bürste oder Reibeschwamm behandeln, mit Wasser nachspülen. <i>Apply with a paintbrush work in with brush or abrasive pad, rinse with with water.</i>
		Öl- und Wachsösemittel <i>Oil/Wax solvent</i>	Vorreiniger “A” unverdünnt mittels Bürste in die Oberfläche einarbeiten, “nass in nass”. Grundreiniger “B” mit Pinsel auftragen. Mit Erreichen der gewünschten Optik sofort mit reichlich Wasser abspülen. (Nicht eintrocknen lassen!) <i>Work undiluted precleaner “A” into the surface using a brush, apply “wet on wet” basic cleaner “B” with a paintbrush. When the desired effect is achieved rinse immediately with plenty of water (do not allow to dry!)</i>
		Hartöl <i>Teak oil</i>	Öl unverdünnt und sehr dünn auftragen, anschließend die eingelassene Oberfläche nachwischen. <i>Apply a very thin layer of undiluted oil and wipe treated surface.</i>
		Hartwachs (nur für Innenbereich) <i>Hard wax</i>	Wachs hauchdünn mit einem Tuch auftragen. Trocknung ca. 12-24 Stunden, dann nachpolieren. Je nach Bedarf ist eine Nachbehandlung möglich und ratsam. <i>Apply an extremely thin layer of wax with a cloth. Allow to dry for approx. (interior applications only) 12 - 24 hours, then polish. Treatment can be repeated as required.</i>
BAND-, RUNDSTAHL pulverbeschichtet BELT-, ROUND STEEL powder-coated	Innen/Außen Inside/outside	Haftöl für Gelenke <i>Adhesive oil for joint</i>	Je nach Beanspruchung, besonders im Freien, die Gelenkstellen mit einem Tropfen Öl versehen. <i>Depending on wear, especially in the open, apply a drop of oil to the joints.</i>
		Originallack für Ausbesserungen <i>Original paints for touching up</i>	Bei gebrauchsbedingten Lackschäden die betroffenen Stellen leicht anschleifen und mit einem Lackpinsel ausbessern. <i>In the event of damage to paintwork in use, slightly sand the surfaces and touch up the paint with a paintbrush.</i>
EDELSTAHL / STAINLESS STEEL	Innen/Außen Inside/outside	Edelstahlreiniger <i>Stainless-steel cleaner</i>	(haushaltsüblich) <i>(household cleaner)</i>
ALUMINIUM pulverbeschichtet ALUMINIUM powder-coated	Innen/Außen Inside/outside	Originallack für Ausbesserungen <i>Original paints for touching up</i>	Bei gebrauchsbedingten Lackschäden, die betroffenen Stellen leicht anschleifen und mit dem Lackpinsel ausbessern. <i>In the event of damage to paintwork in use, slightly sand the surfaces and touch up the paint with a paintbrush.</i>
GRANIT / GRANITE	Innen/Außen Inside/outside	Natursteinreiniger/ Naturstein-Wischpflege <i>Natural stone cleaning agent</i>	Gebrauchsanleitung beachten <i>See instructions for use</i>
HPL	Innen/Außen Inside/outside	–	Leichte Verschmutzung mit einem feuchten Tuch abwischen, stärkere Verschmutzung mittels Neutralseifenlauge entfernen. <i>Wipe off light soiling with a moist cloth. Remove heavier soiling with a neutral soap solution.</i>
DENIA Kordelbespannung DENIA cording cover	Innen/Außen Inside/outside	–	Verschmutzung mit einer weichen Bürste abbürsten oder gegebenenfalls mit einem Tuch oder weichen Schwamm feucht abwischen. <i>Remove soiling using a soft brush, or wipe off with a moist cloth or soft sponge.</i>
SLOPE Kordelgeflecht SLOPE cording braid	Innen/Außen Inside/outside	–	Verschmutzung mit einer weichen Bürste abbürsten oder gegebenenfalls mit einem Tuch oder weichen Schwamm feucht abwischen. <i>Remove soiling using a soft brush, or wipe off with a moist cloth or soft sponge.</i>
BATYLINE®	Innen/Außen Inside/outside	–	Verschmutzung mit einer weichen Bürste abbürsten oder gegebenenfalls mit einem Tuch oder weichen Schwamm feucht abwischen. <i>Remove soiling using a soft brush, or wipe off with a moist cloth or soft sponge.</i>

IMPRESSUM

HERAUSGEBER: Weishäupl Möbelwerkstätten GmbH, Stephanskirchen

KONZEPTION & UMSETZUNG: Weishäupl Möbelwerkstätten GmbH

FOTOS: Ulli Seer · Elmar Kinninger (Pflegehinweis Möbel) · KME Studios, Klaus Einwanger

STYLING: Alexander Wuchterl

TEXT: Tatjana Seel · Weishäupl Möbelwerkstätten GmbH

ÜBERSETZUNG: Susan Haynes-Huber

LITHO: Christian Kempf

DRUCK: Rapp-Druck GmbH

Für die freundliche Unterstützung der Katalogproduktion bedanken wir uns herzlich bei den Firmen:

www.hausundtempel.de · www.keramikhholzer.de · www.letamtam.de

Luis Mock · Overbeck & Friends · Robbe & Berking

www.vergissmeinnicht-und-komm-bald-wieder.com · ZEITLOS - einrichten und wohnen · Zwiesel Kristallglas

sowie allen Mitwirkenden

Ein besonderer Dank gilt unseren Mitarbeitern/innen der Weishäupl Möbelwerkstätten

© Weishäupl Möbelwerkstätten GmbH, Stephanskirchen 2021

Druckfehler und Irrtümer vorbehalten.

Die Reproduktion der Texte und Fotografien, auch auszugsweise,
ist ohne schriftliche Genehmigung der Geschäftsleitung verboten.



WEISHÄUPL

WERKSTÄTTEN

Weishäupl Möbelwerkstätten GmbH · Neumühlweg 9 · D-83071 Stephanskirchen

Telefon +49 8036 9068-0 · kontakt@weishaeupl.de · www.weishaeupl.de

