

*Draußen einfach  
schöner leben!*

Sonnen  
Partner®

2021



**Garten-Strandkörbe    Hütten-Lounges**



### Konsul

Best.-Nr.: 700 410 02

Halbliegemodell, 2-Sitzer,  
PVC-Kunststoffgeflecht weiß

#### Variopolsterung:

Stoff-Dessin: 81

Innenstoff: uni mandarin (719)

€ 1.498,-

#### Extras:

2 Nackenrollen

€ 99,-

4 PE-Gleiter

€ 38,-

Höhenverstellung der Fußstützen

€ 68,-

großes Fußstützenkissen, 2-tlg.

€ 172,-

Sichtflächen weiß/Edelstahl-Zierringe

€ 298,-

€ 2.173,-

# Individuelle Strandkörbe

... zu bauen, macht uns  
**UNENDLICH viel Spaß!**

Stellen Sie sich vor, Sie sitzen entspannt am Meer, schauen in die Ferne und haben Zeit zum Träumen! Mit Ihrem neuen Strandkorb können Sie solche Traumzeiten unendlich oft wiederholen. Schließen Sie die Augen und genießen Sie die Ruhe und das Gefühl der Geborgenheit, das Ihnen diese „kleinste Trauminsel der Welt“ auch zu Hause beschert. Ob im Garten, auf der Terrasse, auf Ihrem Balkon oder im Wintergarten – ein schöner, robuster Strandkorb ist das Highlight vom frühen Frühjahr bis zum späten Herbst. Sogar im Winter ist er ein beliebtes Plätzchen. Dazu ein Glühwein – traumhaft!

Unsere handgefertigten Strandkörbe sind individuelle Einzelstücke von meisterlicher Qualität. Unser Baukastenprinzip begeistert. Für Sie resultieren daraus fast unendlich viele Möglichkeiten. Sie suchen die Form aus, die Farbe des geflochtenen Korbes, das Holz, den Stoff und zudem nützliche Extras und Zubehör.

Jeder Strandkorb wird von Hand in unserer SommerMöbelManufaktur angefertigt – selbst die Korbflechtereie wird hier noch traditionell ausgeführt. Als Manufaktur fertigen wir seit fast dreißig Jahren in Deutschland.

SonnenPartner steht für Qualität und Erfahrung. Schauen Sie sich „live“ in unserer Meisterwerkstatt um: Unser Firmenvideo führt durch die Manufaktur. Der aktuelle Katalog offenbart unendliche Vielfalt. Gefällt Ihnen ein Strandkorb besonders? Oder möchten Sie das Geflecht des einen und das Design eines anderen? Sie gestalten. Weitere Hinweise dazu finden Sie auch auf unserer Homepage. Ihr SonnenPartner® vor Ort berät Sie gern individuell und nimmt Ihre Bestellung entgegen. Traumhaft einfach, oder?

[www.SonnenPartner.de](http://www.SonnenPartner.de)



**Titelbild**

## Classic Bullaugen

**Best.-Nr.: 708 275 04**

Halbliegemodell, 2-Sitzer-XL,  
PE-Kunststoffgeflecht onix  
Stoff-Dessin: 198

€ 2.546,-

### Extras:

Komfort-Kopfkissen, 2-tlg.

€ 130,-

Höhenverstellung der Fußstützen

€ 68,-

großes Fußstützenkissen, 2-tlg.

€ 172,-

Staufach im Rückenteil

€ 210,-

4 PE-Gleiter

€ 38,-

2 Kissen à € 30,-

€ 60,-

2 Bistrotische, grau lackiert à € 109,-

€ 218,-

Sichtflächen grau lackiert/

Edelstahl-Zierringe

€ 315,-

LED-Beleuchtung, Powerbank/Akku,

Ladekabel und Lektüretasche

€ 199,-

€ 3.956,-



## Geschichte

### Von *GESTERN* bis *HEUTE*

...vermutlich hatte Friederike Maltzahn viele Neider, als sie es sich 1882 am Strand von Warnemünde gemütlich machte. Denn um windgeschützt die Seeluft genießen zu können, hatte Hofkorbmacher Wilhelm Bartelmann ihr eigens ein vollkommen neuartiges Möbelstück geflochten: Einen Strandkorb.

Diese Idee fand auf Anhieb so viele Anhänger, dass schon wenige Jahre später über 550 Strandkörbe die Nord- und Ostseeküste bevölkerten. Beliebt nicht nur als Windschutz, sondern besonders auch als Schattenspender, der feineren Damen ihre noble Blässe erhielt.



Doch mit dem Wandel der Schönheitsideale wandelte sich auch der Strandkorb. Das waschkorbähnliche, mit festem grauen Markisenstoff ausgeschlagene Gebilde wurde zum komfortablen Geflecht mit beweglichem Oberteil. Heute zigtausendfach zu bewundern an allen deutschen Stränden, geschlossen oder offen, ganz nach Lust und Laune.

Mit SonnenPartner® hat der Strandkorb auch in den heimischen Gärten Einzug gehalten. Frei nach dem Motto: Urlaub ist, wenn man sich entspannt. Dem Ur-Modell von damals ähneln diese SonnenPartner® Garten-Strandkörbe allerdings nur noch wenig. Metallteile und Beschläge sind heute aus Edelstahl, Holzteile imprägniert, Stoffe hochwertiger und haltbarer und viele Extras möglich. Kurz: SonnenPartner® Garten-Strandkörbe sind so individuell wie Sie selbst!



### Nostalgie-Welle

In unserer SommerMöbelManufaktur werden noch heute alle Strandkörbe nach traditionellem Kunsthandwerk gefertigt. So kann man bei uns auch einen historischen Strandkorb der Jahrhundertwende bewundern, den unsere Meister detailgetreu nachempfunden haben! Gestern wie heute ist uns dabei die Qualität der Materialien und die gute Verarbeitung besonders wichtig – nur so erhalten die SonnenPartner Strandkörbe ihre ungewöhnlich hohe Langlebigkeit!

# Strandkorb-Manufaktur

100 % Handarbeit!

Wie ein SonnenPartner® Strandkorb entsteht



Sägen, Fräsen, Flechten, Polstern oder Montieren – bei uns wird jeder Arbeitsgang im eigenen Haus und von Hand erledigt.

Dafür haben wir ein Team von erfahrenen Spezialisten, die ihr Handwerk verstehen. Sie besitzen das gewisse Fingerspitzengefühl, eben das „Händchen“ für Qualitätsarbeit. Wir meinen, man spürt diese

Liebe zur Handwerkskunst, wenn man in einem SonnenPartner®-Strandkorb Platz nimmt.

Am besten, Sie probieren es einmal selbst aus.



## Die SonnenPartner®-Vorteile im Überblick:

Diese Qualitätsmerkmale machen Ihren Garten-Strandkorb von SonnenPartner® zu dem, was er ist. Denn Strandkorb ist nicht gleich Strandkorb!

- ✓ Alle SonnenPartner®-Strandkörbe werden fix und fertig montiert geliefert.
- ✓ Freie Kombinationsmöglichkeit der Geflechte, Stoffe und Extras.
- ✓ Problemlos austauschbare Sitz-, Rücken- und Fußpolster.
- ✓ Gepolsterte Armlehnen.
- ✓ Abklappbare Tragegriffe.
- ✓ Besonders stabile Holzkonstruktion mit Nut und Feder zusammengefügt.
- ✓ Extra lange Fußstützen (ca. 65 cm) mit stabiler Zierleiste.
- ✓ Sicherheits-Korbstütze bei Liegemodellen.
- ✓ Umlaufende Aluschutzkante.
- ✓ Markisenbügel aus beständigem Aluminium.
- ✓ Zusätzlich verschraubte tragende Teile.
- ✓ Kaffeetische mit gerundeten Ecken.
- ✓ Metallteile aus Edelstahl.
- ✓ Holzteile mehrfach mit umweltfreundlichem Holzschutz behandelt.
- ✓ Lichtechte, wasser- und schmutzabweisend imprägnierte Dralonstoffe.



**Achten Sie beim Kauf auf den Namen SonnenPartner®!**

### Modell wählen

- 1** Soll es ein „Classic“-Strandkorb in der gerundeten Ostsee-Form sein oder ein Modell aus den Nordsee-Linien „Konsul“ oder „Präsident“?  
Welche Größe soll Ihr neuer Strandkorb haben:  
1-/2-/2XL-/3-Sitzer?

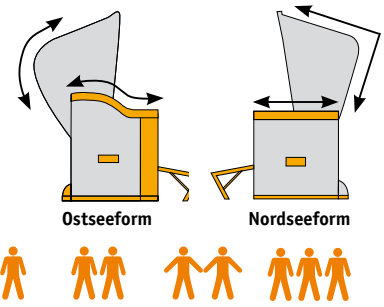

### Funktion

- 2** Wählen Sie zwischen den zwei Funktionen Halblieger oder Lieger. Entscheiden Sie sich für ein Modell mit festen oder herausnehmbaren Polstern (Duo).

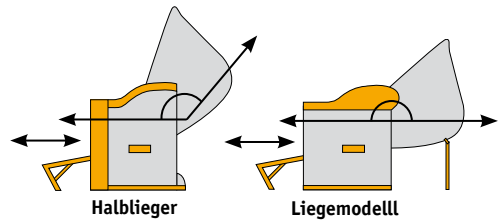

### Geflecht

- 3** Wählen Sie die Geflechtfarbe aus der breiten Palette an edlem Kunststoffgeflecht in unifarben, Seegras- oder Rattan-optik oder entscheiden Sie sich für eines der vielen weiteren UV-stabilen, pflegeleichten und langlebigen Geflechte aus unserem Sortiment.



### Stoff

- 4** Wählen Sie aus vielen verschiedenen Dessins aus! Alle Stoffe sind schwere, imprägnierte, extrem strapazierfähige Markisentücher aus europäischer Herstellung. Für die herausnehmbaren Duo-Garnituren oder die fixe Vario-Polsterung wählen Sie aus 19 unifarbigen Stoffen Ihre Farbe für die Seitenteile und den Oberkorbhimmel.



### Lackierte Hölzer

- 5** Lackierte Sichthölzer: Diese zusätzliche Sonderlackierung gibt Ihrem Garten-Strandkorb einen interessanten optischen Akzent – in schwarz, weiß, grau, taupe oder Dickschicht.

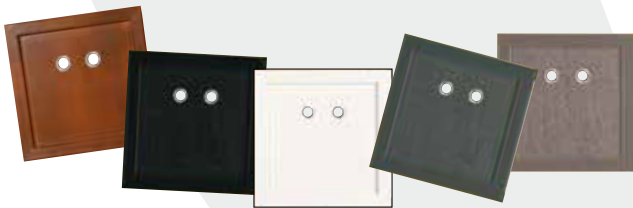

### Extras

- 6** Ein schwenkbarer Bistrotisch und eine Lektüretasche? Kissen und Nackenrollen im Strandkorb-Dessin? Ein Staufach im Rückenteil und eine Winterschutzhülle? Damit und mit noch vielen weiteren Extras wird Ihr Strandkorb wirklich perfekt!



# So einfach geht's zum individuellen Strandkorb!

## Wissenswertes rund um die Ausstattung!

Zusätzlich zur umfangreichen Grundausstattung können Sie jeden SonnenPartner® Garten-Strandkorb mit Sonderausstattungen individuell nach Ihren Wünschen gestalten. Was bei welchem Modell an Zubehör möglich ist, entnehmen Sie bitte der Preismatrix dieser Preisliste unter der Rubrik Extras/Sonderausstattung. Die möglichen Sondergrößen: 1-Sitzer, 2-Sitzer XL, 3-Sitzer finden Sie ab Seite 94.

## So bestellen Sie richtig - Die 6 Schritte zum individuellen Garten-Strandkorb

- 1 Schritt 1: Modell wählen** Sie wählen den gewünschten »Strandkorbtyp«. z.B. MODELL CLASSIC
- 2 Schritt 2: Funktion wählen** Sie wählen zwischen den Funktionen Halbliegemodell oder Liegemodell z.B. Halbliegemodell
- 3 Schritt 3: Geflecht wählen** Sie wählen die Geflechtart, z.B. Kunststoffgeflecht weiß. Somit ergibt sich die Bestellnummer 700 210 02, (siehe Preisliste S.84, Modell »Classic«)
- 4 Schritt 4: Stoff wählen** Sie wählen den Stoff aus, z.B. Stoff-Nr. 40 (Blockstreifen blau/weiß) und entscheiden sich zwischen den Polsterarten UNO (komplett mit Ihrem Wunschstoff gepolstert) oder VARIO (Innenausschlag unifarben gepaart mit Ihrer Wunschstoffnummer)
- 5 Schritt 5: Lackierte Hölzer** Sie wählen auf Sonderwunsch die lackierten Sichthölzer aus, z.B. Sichthölzer weiß
- 6 Schritt 6: Extras** Sie wählen die gewünschte Sonderausstattung. (siehe Seite 93 »Sonderausstattung«) z.B. Best.-Nr. 700 900 05 »2. Seitentisch, klappbar« + Best.-Nr. 700 900 24 »2 Nackenrollen, Füllung herausnehmbar«

Stück	Best.-Nr.	Modell	Lieger/Halblieger	Stoff-Nr.	Geflecht	€-Preis
1	70021002	Classic	Halblieger	40	KSW	1498,-
Sonderausstattung zzgl. Verpackung, Palette und Versicherung						
1	70090005	2. Seitentisch				38,-
1	70090024	2 Nackenrollen				99,-
1	70090031	Alle Sichtflächen weiß lackiert inklusive Edelstahlringe				298,-

KS = Kunststoffgeflecht, W = weiß, B = blau, G = grün, A = anthrazit, SI = silber, S = schwarz, BN = blau mit Nadelstreifen, GN = grün mit Nadelstreifen, SN = schwarz mit Nadelstreifen, SO = Seegrasoptik, NO = Naturoptik, C = cappuccino, O = onix, TA = taupe, RO = Rundgeflecht Rattanoptik, RCO = Rundgeflecht Cappuccinooptik, AW = antik-weiß, HYO = Hyazinthoptik, MA = marone, WW = white-washed

# Individuelle Strandkörbe



Modell	Classic	Classic Teak	Konsul
<b>Form</b>	Ostsee	Ostsee	Nordsee
<b>Halblieger oder Liegemodell</b>	beides möglich	beides möglich	beides möglich
<b>Geflechtfarben</b>	18 verschiedene zur Auswahl	3 verschiedene zur Auswahl	18 verschiedene zur Auswahl
<b>lackierte Sichtflächen</b>	alle Farben	-	alle Farben
<b>Geflechtfarben</b>	frei wählbar	frei wählbar	frei wählbar
<b>Als „Duo-Style“</b>	ja	ja	ja
<b>1-, 2-, 2 XL- oder 3-Sitzer</b>	1, 2, 2 XL, 3	2, 2 XL	1, 2, 2 XL, 3
<b>Fußstützen</b>	ausziehbar, extra lang	Teleskopauszug, extra lang	ausziehbar, extra lang
<b>Beschläge, Verstellbarkeit</b>	Edelstahl, Lochverstellung	Edelstahl, Lochverstellung	Edelstahl, Lochverstellung
<b>Holzart/ Behandlung</b>	Fichtenholz, tauchlasiert	massives Teakholz geölt	Fichtenholz, tauchlasiert

## klein aber oho ...

**Puppen-Strandkorb:** Keine Puppe ohne Puppenstrandkorb. Das perfekte Geschenk für Sammler und eine originelle Dekorationsidee für die Wohnung. Nur in Stoff 1206 lieferbar, Oberkorb verstellbar, Fußstützen herausziehbar.



**Maße Puppen-Strandkorb:**  
ca. 40 cm breit,  
ca. 35 cm tief,  
ca. 60 cm hoch,  
**Gewicht:** 4 kg  
Best.-Nr. 700 600 07

**Mini/Super-Mini:** Egal ob für die Kleinen zu Haus oder für die Dekoration im Schaufenster ... dieser Strandkorb-„Nachwuchs“ wird beachtet. Ausstattung und Verarbeitung ähneln den großen Brüdern, jedoch ist der Oberkorb nicht verstellbar. Besonders praktisch beim Mini: Die angedeuteten



**Maße Super-Mini:**  
ca. 50 cm breit,  
ca. 40 cm tief,  
ca. 80 cm hoch,  
**Gewicht:** 10 kg  
Best.-Nr. 700 600 02

**Maße Mini:**  
ca. 81 cm breit,  
ca. 56 cm tief,  
ca. 115 cm hoch  
**Gewicht:** 25 kg  
Best.-Nr. 700 600 01

Fußstützen lassen sich nach vorne klappen, dahinter liegt ein Staufach für Spielzeug und andere Utensilien. Der Super-Mini hat keinen Stauraum. Lieferbar in Kunststoffgeflecht weiß mit Stoff Nr.20 (blau/weiß), Nr. 30 (rot/weiß) und Nr. 60 (gelb/weiß).







**Präsident**



**Präsident Teak**



**Präsident Alu**



**Admiral**

Nordsee	Nordsee	Nordsee	Nordsee
Liegemodell	Liegemodell	Liegemodell	3/4 Liegemodell
18 verschiedene zur Auswahl	3 verschiedene zur Auswahl	10 verschiedene zur Auswahl	2 verschiedene zur Auswahl
alle Farben	-	2 Farben	-
frei wählbar	frei wählbar	frei wählbar	nein
ja	ja	ja	ja
1, 2, 2 XL, 3	2, 2 XL	2, 2 XL	2 XL
Teleskopauszug, extra lang	Teleskopauszug, extra lang	Teleskopauszug, extra lang	zum Einhängen, extra lang
Edelstahl, stufenlos verstellbar	Edelstahl, stufenlos verstellbar	Edelstahl, stufenlos verstellbar	Edelstahl, Lochverstellung
Sichthölzer Mahagoni mit Dickschichtlasur	massives Teakholz geöl	Aluminiumgestell, farbig pulverbeschichtet	Teakholz unbehandelt oder Mahagoni tauchlasiert

## Trauminseln von klein bis groß.

### 1-Sitzer – für den Single:

Die bequeme Insel zum alleine Träumen – in vielen Modellvarianten. Näheres siehe Preisliste.  
Maße: BHT ca. 100 x 160 x 90 cm, Gewicht: ca. 65 kg

### 2-Sitzer – der Meistgekaufte:

Der gängigste Strandkorb mit den meisten Kombinationsmöglichkeiten. Lieferbar in allen Modellen und Ausführungen. Ausnahmen siehe Preisliste.  
Maße: BHT ca. 130 x 160 x 90 cm, Gewicht: ca. 85 kg

### 2-Sitzer XL – der Überbreite:

Mit seinen 2 1/2 Plätzen ist er 20 cm breiter als der

2-Sitzer. So bietet er zusätzlichen Platz für ein Kind oder für alle, die es besonders geräumig lieben.

Nur lieferbar als Modell Classic, Konsul, Präsident, Präsident Teak und Präsident Alu. Mögliche Ausführungen und Sonderausstattungen in dieser Preisliste.  
Maße: BHT ca. 150 x 160 x 90 cm, Gewicht: ca. 95 kg

### 3-Sitzer – der Geräumige:

Die großzügige Trauminsel für 3 Erwachsene. Erhältlich als Classic, Konsul und Präsident. Mögliche Ausführungen und Sonderausstattungen in dieser Preisliste.  
Maße: ca. 180 x 160 x 90 cm, Gewicht: ca. 105 kg



# Formen und Hölzer

## Die Form zeigt die Herkunft:

Die Ostseeform gibt sich weich und geschwungen. Das Modell Classic verkörpert viele Elemente dieses Strandkorbes, der seinen Ursprung in den Ostseebädern hat.

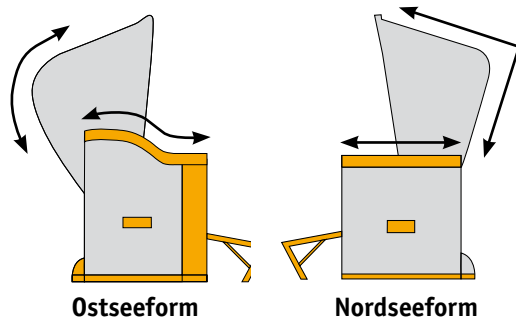

Eher gerade und eckig dagegen ist das Erscheinungsbild der Nordseeform. Typisch für Sylt, aber auch für alle anderen Strände der rauen Nordsee. Konsul, Präsident und Admiral orientieren sich am klassischen Nordsee-Strandkorb.

## Die Funktion: Halblieger oder Liegemodell

Von Anfang März bis Ende Oktober windgeschützt sonnenbaden kann man in beiden Modellen. Das Liegemodell ist dann die bessere Wahl, wenn Sie bei Ihrem Sonnenbad gerne auf dem Bauch oder auf der Seite liegen, bietet es doch eine besonders große Liegefläche. Bei diesem Modell sind höhenverstellbare Fußstützen äußerst sinnvoll. Der SonnenPartner® "Lieger" hat sie bereits serienmäßig.

so schnell wie möglich – fix und fertig montiert – und bereit für Ihre Freizeit. Falls notwendig, können Sie jeden SonnenPartner® Garten-Strandkorb in vier Teile zerlegen.

Wichtig bei der Anlieferung! Sie wählen einfach Ihr Wunschmodell; wir liefern es

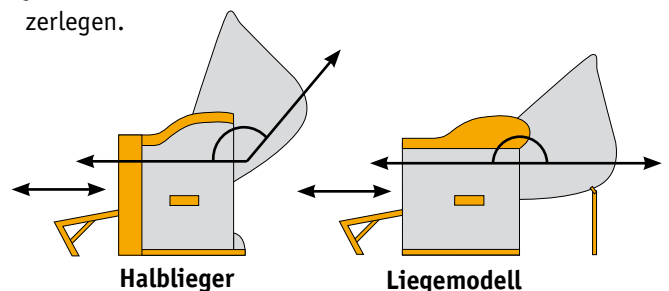

## Die Hölzer: ausgesuchte Qualität

**Wir garantieren:** Alle Hölzer sind gut abgelagert und getrocknet und werden wasserfest verleimt.

**Lackierte Sichthölzer:** Diese zusätzliche Sonderlackierung gibt Ihrem Garten-Strandkorb einen interessanten optischen Akzent – in schwarz, weiß, grau, taupe oder Dickschicht.

**Massive nordische Hölzer:** Verarbeiten wir bei Classic und Consul. Sehr langlebig, da bis zu 3 mal in Holzschutz getaucht.

Wie es funktioniert? Das Holz erhält eine offenporig deckende Farblasur, die Holzstruktur bleibt erkennbar. Gegen Aufpreis erhältlich für alle Modelle außer Teak-Strandkörbe. Unsere Alu-Strandkörbe sind schon serienmäßig farblich gepulvert und einbrennlackiert.

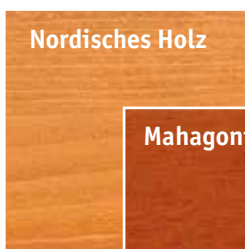

Nordisches Holz



Mahagoni-Meranti

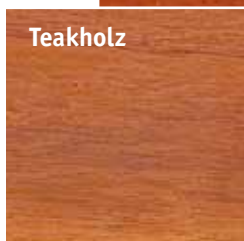

Teakholz

**Mahagoni-Meranti massiv:** Die Sichthölzer werden bei Präsident mit Dickschichtlasur lackiert. Das macht seine Oberfläche seidenmatt und gibt dem Korb eine edle Optik.

**Teak massiv:** Unser edelstes Holz. Nicht mit Holzschutz behandelt, ist von sich aus wasserabweisend, verrottet nicht und arbeitet auch bei extremen Temperaturen kaum.



Dickschicht



grau



taupe



weiß



schwarz

# Das Geflecht

**Kunststoffgeflecht** in vielen interessanten Farben. UV-stabil, sehr pflegeleicht und langlebig. Außerdem: Kunststoffgeflecht in **Natur-, Seegras-, Hyazinth- oder**

**Rattan-Optik** ist dem Originalmaterial verblüffend ähnlich, und ist eine sehr gute Alternative zum pflegeaufwändigen Naturgeflecht.



anthrazit



antik-weiß



blau



cappuccino



grün



marone



Naturoptik



onix



schwarz



Seegrasoptik



silber



taupe



weiß



white-washed



Rundgeflecht in Hyazinthoptik\*



Rundgeflecht in Rattanoptik



Rundgeflecht in Rattanoptik cappuccino\*



blau mit weißen Nadelstreifen



grün mit beigen Nadelstreifen



schwarz mit weißen Nadelstreifen

\* Nur für Teak

# Markisenstoffe

## Qualität, die man fühlen kann!

Bei SonnenPartner® können Sie aus einer riesigen Palette unterschiedlichster Stoff-Dessins für Ihren Strandkorb wählen! Unsere Stoffe sind von extra robuster und wetterfester Qualität, die speziell für den Einsatzort „Draußen“ hergestellt sind! So bieten die schönen Markisenstoffe höchsten Sitzkomfort.

Alle Stoffe werden mit modernsten Methoden spinn-düsengefärbt, das heißt, sie sind komplett durchgefärbt und damit absolut lichtecht. Wind und Wetter können ihnen dank einer speziellen Imprägnierung so gut wie nichts anhaben – und sogar der Schokoladenfleck lässt sich einfach mit Wasser und etwas Seife entfernen.



Stoff-Nr. 11



Stoff-Nr. 13



Stoff-Nr. 14



Stoff-Nr. 17



Stoff-Nr. 20



Stoff-Nr. 21



Stoff-Nr. 22



Stoff-Nr. 23



Stoff-Nr. 27



Stoff-Nr. 28



Stoff-Nr. 29



Stoff-Nr. 30



Stoff-Nr. 32



Stoff-Nr. 39



Stoff-Nr. 40



Stoff-Nr. 41



Stoff-Nr. 46



Stoff-Nr. 48



Stoff-Nr. 50

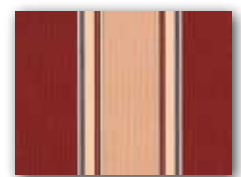

Stoff-Nr. 52



Stoff-Nr. 54



Stoff-Nr. 57



Stoff-Nr. 60



Stoff-Nr. 62



Stoff-Nr. 63

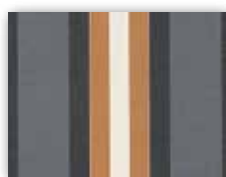

Stoff-Nr. 65



Stoff-Nr. 67



Stoff-Nr. 68

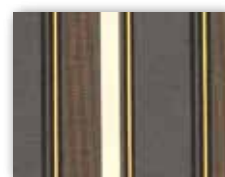

Stoff-Nr. 69



Stoff-Nr. 70



Stoff-Nr. 71



Stoff-Nr. 74



Stoff-Nr. 76



Stoff-Nr. 81



Stoff-Nr. 83



Stoff-Nr. 84



Stoff-Nr. 87



Stoff-Nr. 93



Stoff-Nr. 96

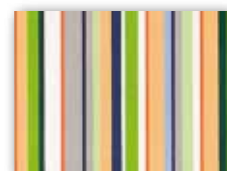

Stoff-Nr. 98

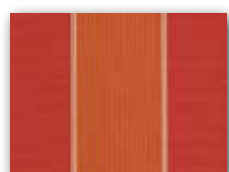

Stoff-Nr. 112



Stoff-Nr. 114



Stoff-Nr. 117

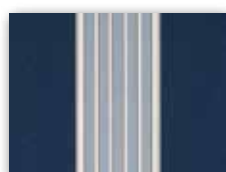

Stoff-Nr. 118



Stoff-Nr. 119



Stoff-Nr. 121



Stoff-Nr. 123



Stoff-Nr. 133



Stoff-Nr. 138



Stoff-Nr. 142



Stoff-Nr. 172

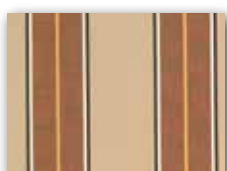

Stoff-Nr. 185



Stoff-Nr. 186



Stoff-Nr. 187

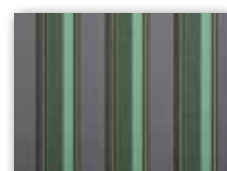

Stoff-Nr. 188



Stoff-Nr. 189

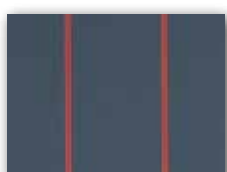

Stoff-Nr. 190



Stoff-Nr. 196

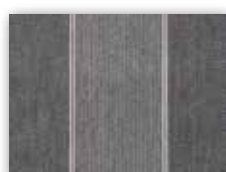

Stoff-Nr. 198



Stoff-Nr. 199

**Übrigens:** Ihrer Phantasie sind keine Grenzen gesetzt!  
Auf Wunsch verarbeiten wir jeden geeigneten Stoff in  
Ihrem Lieblings-Dessin! Sprechen Sie einfach mit uns!

**Unser Tipp:** Achten Sie bei der Wahl Ihres neuen  
Strandkorbes auch auf die Qualität und Verarbeitung

der verwendeten Stoffe – hier zeigt sich schon schnell,  
dass eine wirklich gute Qualität wie die der Sonnen-  
Partner®-Stoffe sich auf Dauer auszahlt. Denn Sie sollen  
lange Freude an Ihrem individuellen Strandkorb haben!

# Markisenstoffe

## Passen perfekt

Bei den Duo-Modellen und der Vario-Polsterung werden die Strandkorb-Seiten und der Himmel mit den abwaschbaren, atmungsaktiven Markisenstoffen ausgeschlagen. Die 19 Uni-Farben lassen sich dann perfekt mit den

schönen Markisen- oder Gartenmöbelstoffen kombinieren; wir von SonnenPartner® beraten Sie gern bei der optimalen Zusammenstellung.

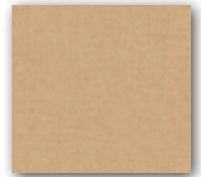

uni sand (701)



uni blau (702)

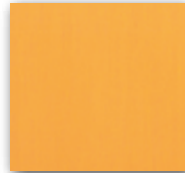

uni gelb (703)



uni grün (704)



uni beige (705)



uni weinrot (706)



uni anthrazit (707)

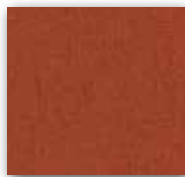

uni terracotta (708)



uni taupe (709)

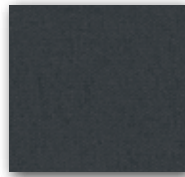

uni schwarz (711)



uni rot (712)



uni hellgrau (713)



uni kiwigrün (714)



uni apfelgrün (715)



uni hellgrau  
meliert (716)

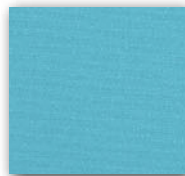

uni türkis (717)



uni grau (718)

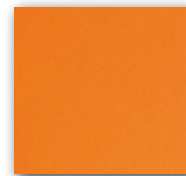

uni mandarin (719)

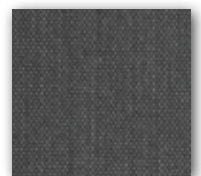

uni steingrau (720)

## Gartenmöbelstoffe für VARIO und DUO

### Noch mehr Auswahl – noch mehr Möglichkeiten

Für alle, die es noch gemütlicher, wohnlicher, und weicher mögen, gibt es die leichteren und feineren Gartenmöbelstoffe

aus Mischgewebe. Trendig und klassisch kariert geht nur hier!



Azur

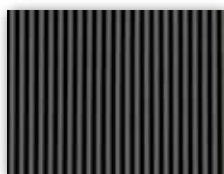

Bajo Canoso



Banda Canela



Banda Pardo



Charcoal deluxe



Filo Rosso



Filo Verde



Filo Tomba



Fino Sosa



Florenz



Franja Roya



Fresca

Jacapo

Kent blau

Kent grau

Miranda

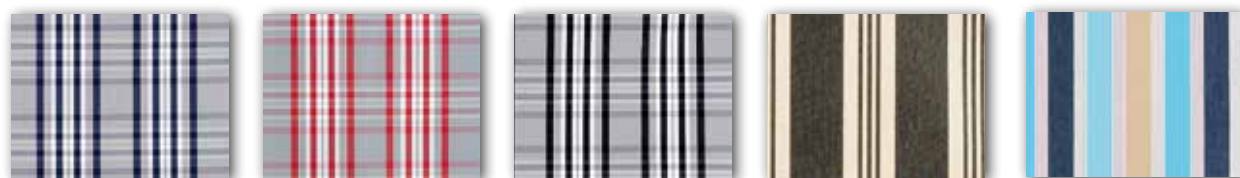

Modena blau

Modena rot

Modena schwarz

Nizza

Ocean



Paolo

Paros

Pola

Rombo Karo

Rombo Palida



Tessera grau

Tessin

Turin Royo

Venezia

Vito

## **PVC-Stoffe** Für echte Strand-Profis!

Sie möchten, dass Ihr Strandkorb für alle Fälle vorbereitet ist? Dann wählen Sie die klassischen PVC-Stoffe! Ein Regenschauer? Einfach trockenwischen. Ein Klecks Eiscreme? Einfach abwaschen. Diese Stoffe sind einfach

unverwüstbar und damit auch optimal für den professionellen Einsatz in Restaurants, Biergärten oder Schwimmbädern geeignet!

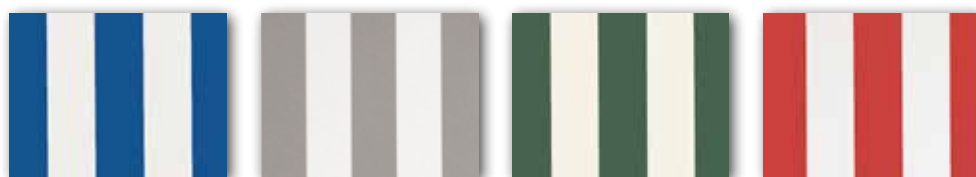

Stoff-Nr. 200

Stoff-Nr. 210

Stoff-Nr. 250

Stoff-Nr. 300

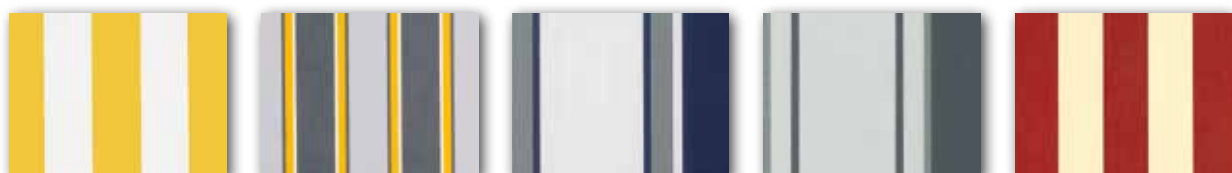

Stoff-Nr. 600

Stoff-Nr. 620

Stoff-Nr. 630

Stoff-Nr. 640

Stoff-Nr. 650



Stoff-Nr. 830

Stoff-Nr. 840

Stoff-Nr. 850

Stoff-Nr. 860

Stoff-Nr. 870



# SonnenPartner® – Vario-Polsterung

## Flexibilität ist das Stichwort!

Ursprünglich war der Strandkorb komplett mit Markisenstoff ausgeschlagen. Es gab nur eine Möglichkeit, den Strandkorb auszustatten, was uns auf Dauer zu wenig und im wahrsten Sinne des Wortes zu eintönig war. Das haben wir geändert!

Neu ist, dass man den Oberkorb des Strandkorbes und die Seitenteile jeweils innen einfarbig (B) mit einem höchst strapazierfähigen und lichtechten Markisenstoff aus Acryl ausschlagen kann. Dieser Stoff besteht aus spinndüsengefärbten Fasern. Das bedeutet, dass die Faser durchgefärbt ist, also innen und außen die gleiche Farbe hat. Dadurch bleibt ihre Leuchtkraft erhalten. Außerdem ist diese wetterbeständige Outdoorfaser schmutz- und wasserabweisend, UV-beständig, atmungsaktiv und kann auf Spannung gearbeitet werden.



Für das Innenleben (A, Sitz- & Rückenpolster, Markise und Fußpolster) Ihres Strandkorbes können Sie zwischen einem strapazierfähigen Markisenstoff, der die gleichen Eigenschaften wie der einfarbige

Markisenstoff hat oder einem Gartenmöbelstoff wählen. Der Gartenmöbelstoff ist weicher und ähnelt in der Beschaffenheit den Gartenmöbelaufgaben. Diese neue Vario-Polsterung eröffnet unendlich viele Gestaltungsmöglichkeiten und macht Sinn, da die Sitz-, Rücken- und Fußpolster problemlos herausgeschraubt und ausgetauscht werden können. Auf diese Weise können Sie ihren „alten“ Strandkorb immer wieder neu be- und erleben.

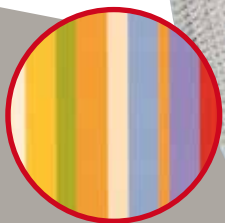

**A** Stoffdessin nach Wahl



Vario-Polsterung

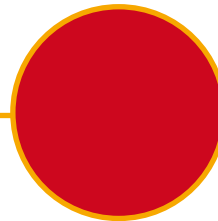

**B** Uni Markisenstoff nach Wahl



Normal-Polsterung

### Sie möchten eine Vario-Polsterung:

Sie wählen einen uni Markisenstoff für das Innenleben und einen Markisen- oder Gartenmöbelstoff für die feste Polsterung.

### Sie möchten die klassische Ausstattung:

Sie wählen einen Markisenstoff für das Innenleben und die feste Polsterung.



# Beispiele Vario-Polsterung

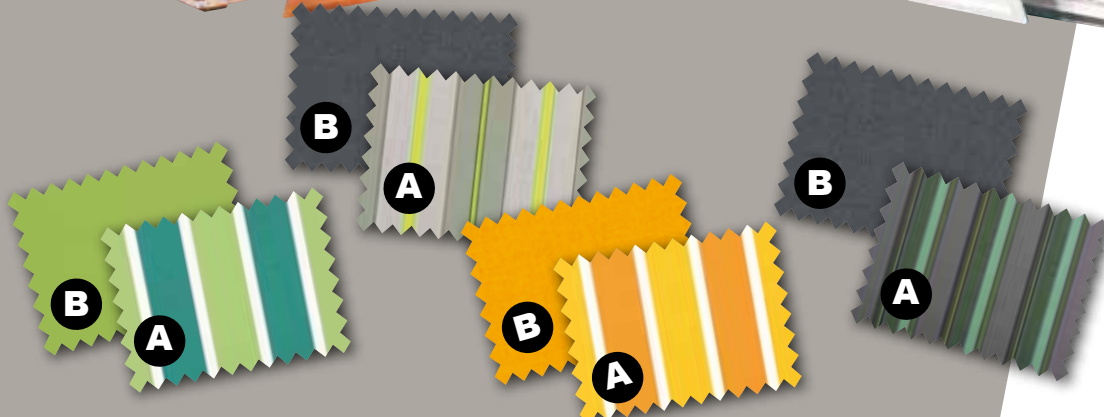

## Viele Extras – viel Komfort!

Das unterscheidet einen echten SonnenPartner® Garten-Strandkorb vom einfachen „Strandkorb von der Stange“: Clevere Extras, mit Liebe zum Handwerk ersonnen und für Ihr Wohlgefühl gemacht.



**Bitte beachten Sie:** Welche Sonderausstattungen zu welchem Modell erhältlich sind, entnehmen Sie bitte der Preisliste.

### LED-Beleuchtung

€ 199,-



Ein warmes LED-Licht unterm Strandkorb-Himmel sorgt dafür, dass es auch am Abend gemütlich bleibt. Komfortabel mit mobiler Stromversorgung ausgestattet. Per Powerbank (aufladbarer Akku) stundenlang nutz- und wieder aufladbar. Ladekabel und 1 Lektüretasche sind im Lieferumfang enthalten.

### Lektüretasche

€ 33,-



Seitlich angebracht ist sie ideal für alles, was man am Korb so braucht: Buch, Brille und natürlich den Akku des LED-Lichts. Wenn Sie die Strandkorb-Beleuchtung bestellen, ist eine Lektüretasche bereits im Preis enthalten. Wie praktisch! Sie können auch zwei Taschen anbringen, links und rechts. Für jeden eine. Noch praktischer!!

### iPad/Tablet-Halterung

€ 38,-



Jetzt auch im Strandkorb gemütlich einen Film ansehen oder einfach nur Musik hören. Patentierter Schnellverschluss zur leichten und schnellen Befestigung. Passend für alle gängigen 7 bis 10 Zoll iPad und Tablet PC's.

### 2. Seitentisch

ab € 38,-



Ein kleiner Seitentisch gehört bereits zur Grundausstattung. Mit dem 2. Seitentisch hat jeder Strandkorb-„Insasse“ seinen eigenen Tisch. Zum Beispiel für Getränke.

### Bistrotisch

ab € 83,-



Der schwenkbare Bistrotisch zum Einhängen misst ca. 28 x 48 cm und bietet somit genügend Platz zum Schreiben, zum Lesen, aber auch für ein Kaffeetablett oder einen kleinen Snack.

### Großer Seitentisch

ab € 185,-



Besonders große Ablagefläche (70 x 40 cm), z. B. für die Zeitung, beim Arbeiten mit dem Laptop oder beim Kaffeetrinken. Wird in die seitliche Spezialhalterung eingesteckt, ist zur Seite drehbar und heranziehbar.

### Höhenverstellung

ab € 34,-



Fußstützen, die sich mit einer speziellen Mechanik mehrfach in der Höhe verstellen lassen. Für die richtige Höhe, auch bei Körben mit Fahrrollen. Bereits inkl. bei allen SonnenPartner® Liegemodellen.

### Liegemodell

ab € 400,-

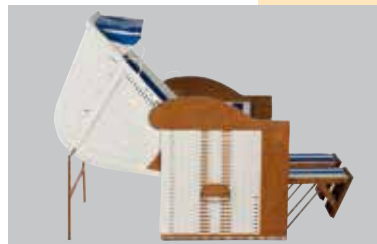

Fast jeder Sonnenpartner® Garten-Strandkorb ist auch als Liegemodell erhältlich (siehe Preisliste). Es ist dann die bessere Wahl, wenn Sie bei Ihrem Sonnenbad gerne auf dem Bauch oder auf der Seite liegen.

### Große Fußkissen

ab € 86,-



Aus einem Stück, wird einfach auf die ausgezogenen Fußstützen gelegt. Ergibt mit den höhenverstellbaren Fußstützen eine bequeme Liegefläche von über 2 Metern Länge bei bestmöglichem Niveaueausgleich. Auch 2-teilig erhältlich.

Rückholfeder € 189,-



Die bequeme „Servolenkung“ für Ihren Garten-Strandkorb. Hilft, dass sich der geneigte Korb ohne Kraftaufwand wieder aufrichtet. Serienmäßig bei Liegemodellen. Nicht erforderlich bei Halbliegern, außer bei 3-Sitzer Strandkörben.

Teleskopauszug ab € 52,50



Ein kleines Detail für großen Komfort. Mit dem Teleskopauszug und dem stufenlosen Schienensystem können die Fußstützen ganz individuell ausgezogen werden. So sitzen Sie riesig bequem, auch mit besonders langen Beinen.

Kuscheldecken € 55,-



Die original Sonnenpartner Kuschel-/Wohlfühldecken gibt es jeweils in vier verschiedenen Farben:



Getränkhalter € 22,-



Ein Griff, und schon ist der Getränkhalter sicher am Strandkorb befestigt. Eignet sich für große Tassen und Gläser. Ein praktisches Zubehör, das Platz auf dem Seitentisch schafft.

Sektkühler & - Halter ab € 32,-



Auf Ihr Wohl! Praktischer Getränkekühler zum Einhängen – stabiles Gestell, auf Wunsch mit Cooler-Einsatz aus Edelstahl; haltfest ohne Schrauben anzubringen und wieder abnehmbar.

Sturm-Aschenbecher € 22,-



Für unsere Raucher! Unser neuer Allwetter-Aschenbecher findet seinen Platz im Getränkhalter. Die Asche fällt durchs Bienenwabengitter und auch der Zigarettenstummel geht hindurch. Nichts verweht und alles bleibt sauber.

Lackierte Sichthölzer ab € 268,-



Geben Ihrem Garten-Strandkorb einen zusätzlichen „Farbtupfer“. Mehr hierzu auf Seite 14.

Edelstahlzierringe ab € 10,-



Aus hochwertigem Edelstahl. Die Modelle Classic-Teak, Präsident, Präsident Teak und Präsident Alu sowie alle Modelle, die mit lackierten Sichthölzern produziert werden, erhalten die Edelstahlzierringe automatisch. Details siehe Preisliste.

Geflochtener Zopf o.B.



Wird statt Edelholzblende vorne am Oberkorb angebracht. Auf Wunsch für Modell Präsident. Lieferung ohne Mehrpreis. Bitte Bestellnummer aus der Preisliste angeben. Bei Modell Präsident Alu bereits serienmäßig.

Nackenrollen ab € 49,50



Unterstützen angenehm und entspannend den Nacken. Sehr empfehlenswert für „Leseratten“ und alle, die es besonders bequem lieben.

Komfort-Kopfkissen ab € 65,-



Gemütlich und komfortabel ohne „Unterbrechung“. Da findet jeder seine persönliche Wohlfühlzone.

Neu: dieses Komfort-Kopfkissen gibt es ab sofort auch 2-teilig. Ganz so, wie Sie es sich wünschen.

Kissen mit Füllung € 30,-



Passend zum Strandkorb-Dessin. Sieht nicht nur gut aus, sondern ist auch praktisch. Zum Beispiel als Rückenstütze beim Quersitzen im Korb.

PE-Gleiter ab € 38,-



Erleichtern das Hin- und Herschieben des Garten-Strandkorbes auf Fliesen, Stein, Beton und Holz. Schützen außerdem das Holz vor Feuchtigkeit. Leicht gleitende Spezialkunststoffplatten, die unter den Korb geschraubt werden.

4 Fahrrollen ... ab € 75,-



...mit 4 Feststellern. Mit diesen stabilen Zwillingssrollen können Sie Ihren Strandkorb bequem rollen. Sinnvoll ist die gleichzeitige Montage höhenverstellbarer Fußstützen, um den nötigen Niveauegleich sicherzustellen. Sie verändern die Gesamtoptik des Korbes.

Drehteller € 369,-



Zum einfachen Drehen auf der Stelle. Der Sonne entgegen oder ein schattiges Plätzchen. Stabiler wetterfester Drehteller passend für jeden SonnenPartner Strandkorb.

Staufach ab € 178,-



Bietet Platz zum Verstauen der Schutzhülle und kleiner Utensilien. Unauffällig im Rückenteil integriert.

Kissengarnitur „Markisenstoff“ ab € 259,-



Hat gegenüber der festen Polsterung den Vorteil, dass Rücken- und Sitzkissen mit einem Handgriff herausnehmbar sind. So lässt sich die Garnitur auch reinigen. Immer inklusive extra starker Polsterung. Für alle Modelle mit Markisenstoff.

Kissengarnitur „Duo“ ab € 259,-



Ein überaus sinnvolles Zubehör für alle SonnenPartner® Garten-Strandkörbe. Hochwertig in Material und Verarbeitung. Immer inklusive extra starker Polsterung.

## Lackschleife

€ 29,-



Das liebevolle Accessoire, wenn Sie jemanden mit einem SonnenPartner® Garten-Strandkorb eine Freude machen möchten.

## Transportverpackung



Wir liefern Ihre kleine Trauminsel in einer stabilen Transportverpackung. So kommt Ihr Garten-Strandkorb sicher und unbeschädigt bei Ihnen an.

## Pflegemittel



Unser ganzes Sortiment an Reinigungs- und Pflegemitteln für Ihren Garten-Strandkorb.

## Schutzgitter

ab € 123,-



Das Tierschutzgitter schützt vor Tieren und „ungebetenen Gästen“. Gitter aus Fichtenholz mit Holzschutz lasiert. Auf Wunsch auch zum Abschließen.

## Vorspann-Hülle

ab € 42,-



Schützt den Stoff des Garten-Strandkorbes während der Saison vor Nässe und Regen, ersetzt aber nicht eine normale Schutzhülle. Leicht zusammenzufalten. Auch sehr gut anstelle des Tierschutzgitters geeignet.

- **Dickschichtlasur** 500 ml, für Mahagonihölzer und nordische Hölzer
- **Holzschutzlasur** 500 ml, für Gestellhölzer und nordische Hölzer
- **Nachstreichlasur** für lackierte Sichthölzer, 500 ml, weiß, schwarz, grau, taupe
- **Teak-Öl** 500 ml o. 1000 ml, reines Naturöl, mit hoher Ergiebigkeit.
- **Kunststoff-Reiniger** 500 ml, zum Reinigen von Kunststoffgeflechten
- **Edelstahl-Reiniger** 500 ml
- **Textil-Reiniger** 500 ml, zum leichten Entfernen von Flecken
- **Aktiv-Frische-Spray** 500 ml
- **Wachs**
- **Grey washed-Lasur**

## Schutzhüllen

Schützen Ihren wertvollen SonnenPartner® Garten-Strandkorb vor schlechtem Wetter und Staub.

Mit 2 langen Reißverschlüssen rechts und links für bequemes Lüften. Mit zahlreichen Ösen zum Festbinden bei starkem Wind. Verschiedene Ausführungen für jeden Einsatzzweck und jede Größe.

## Schutzhülle weiß

ab € 36,-



**weiß:** Sehr gut als Regen- oder Staubschutz. Nicht für das Überwintern des Strandkorbes im Freien geeignet. Aus leichtem Bändchengewebe.

## Schutzhülle anthrazit

ab € 59,-



**anthrazit:** Sehr gut als Regen- oder Staubschutz. Nicht für das Überwintern des Strandkorbes im Freien geeignet. Aus leichtem Polyestergewebe.

## Schutzhülle transparent

ab € 99,-



**transparent:** Idealer Schutz auch für die stürmische Übergangszeit. Sehr robuste Ausführung, Folie mit Gitterverstärkung, auch winterfest.

## Schutzhülle taupe

ab € 79,-



**taupe:** Idealer Schutz auch für die stürmische Übergangszeit. Robuste Ausführung, wasserdichtes Polyestergewebe, auch winterfest.

## Schutzhülle grau

ab € 198,-



**grau:** Wird allen Anforderungen gerecht. Ideal, wenn der Garten-Strandkorb im Freien überwintern soll. Besonders robustes, extrem reißfestes Material.

# Classic

Dieses robuste und grundsolide Modell mit den weichen geschwungenen Formen hat seinen Ursprung an der Ostsee. Rundherum handgeflochten bietet dieser Korb

individuelle Gestaltungsvielfalt und die Wahlmöglichkeit zwischen Halbliege- und Liegemodell in vielen Geflechtausführungen, sowie einer Vielzahl von Stoffen.

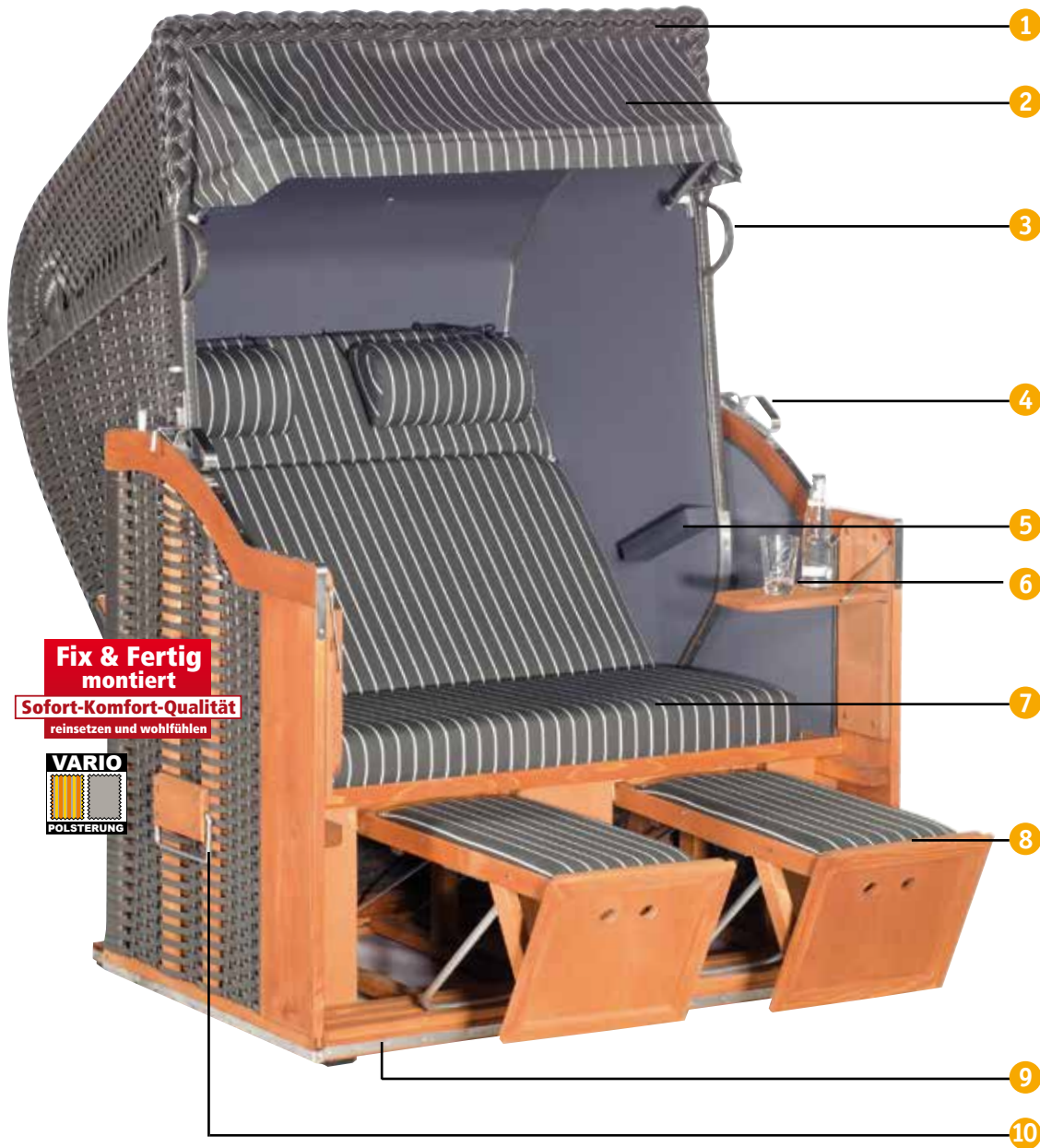

## Geflechtfarben



**Fix & Fertig montiert**

**Sofort-Komfort-Qualität**  
reinsetzen und wohlfühlen

**VARIO**  
POLSTERUNG

Modell **Classic**  
ab € 1.498,-



Zahlreiche Extras möglich

### Ausstattungsvarianten



## Verarbeitung

- umfangreiche, qualitativ hochwertige Grundausstattung
- Gestell aus gut abgelagerten nordischen Hölzern
- Holzverbindungen werden mit Nut und Feder zusammengefügt, wasserfest verleimt und mehrfach in umweltfreundlichem Holzschutz getaucht
- Zusätzlich verschraubte tragende Teile
- in reiner Handarbeit rundherum ausgeflochten, der Oberkorb sogar in einem Stück
- strapazierfähige, lichtechte, imprägnierte Markisenstoffe
- Problemlos austauschbare Markise, Sitz-, Rücken- und Fußpolster
- alle Beschläge aus Edelstahl

## Qualitätsmerkmale



1 geflochtene Zopfleiste am Oberkorb



2 ausklappbare Sonnenmarkise mit stabilem Alubügel

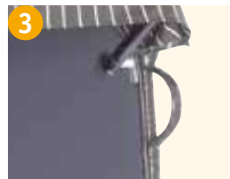

3 2 Haubengriffe zur einfachen Verstellung des Oberkorbes

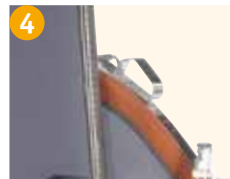

4 klassische Lochverstellung, Beschläge aus Edelstahl



5 gepolsterte Armlehnen



6 1 Seitentisch mit gerundeten Ecken



extra starke Polsterung



extra lange Fußstützen mit stabiler Profilzierleiste



Umlaufendes Aluminium-Stoßband



2 stabile abklappbare Tragegriffe aus Edelstahl

## Lackierte Sichthölzer



Lasiert (Grundausstattung); Dickschicht, schwarz, weiß, grau und taupe gegen Aufpreis



Liegemodelle serienmäßig mit verdeckt liegender Rückholfeder



Liegemodelle serienmäßig mit höhenverstellbaren Fußstützen



Fix & fertig aufgebaut

## Bullaugen

Der Classic ist mit seitlichen Bullaugen erhältlich.



## Stoffe

Stoff-Dessins frei wählbar.



Modell Seite 22

### Classic

Best.-Nr.: 700 233 02

Halbliegemodell, 2-Sitzer, PVC-Kunststoffgeflecht anthrazit

#### Variopolsterung:

Stoff-Dessin: Tessin

Innenstoff: uni anthrazit (707)

€ 1.498,-

#### Extras:

2. Seitentisch

€ 38,-

2 Nackenrollen

€ 99,-

PE-Gleiter

€ 38,-

Höhenverstellung der Fußstützen

€ 68,-



€ 1.741,-



## Classic

Best.-Nr.: 700 233 02

Halbliegemodell, 2-Sitzer,

PVC-Kunststoffgeflecht anthrazit

Stoff-Dessin: 119

€ 1.498,-

### Extras:

Komfort-Kopfkissen, 2-tlg.

€ 130,-

4 PE-Gleiter

€ 38,-

Höhenverstellung der Fußstützen

€ 68,-

€ 1.734,-

## Classic

Best.-Nr.: 700 210 03

Halbliegemodell, 3-Sitzer,

PVC-Kunststoffgeflecht weiß

Stoff-Dessin: 93

€ 2.126,-

### Extras:

3 Nackenrollen

€ 148,50

Höhenverstellung der Fußstützen

€ 102,-

großes Fußstützenkissen, 3-tlg.

€ 256,50

4 Kissen à 30,- €

€ 120,-

1 Lektüretasche mit Fächern

€ 33,-

6 Fahrrollen mit Feststellern

€ 110,-

Rückholfedern

€ 189,-

Sichtflächen schwarz/  
Edelstahl-Zierringe

€ 360,-

2 Bistrotische schwarz lackiert à 109,-€

€ 218,-

€ 3.663,-







### Classic

Best.-Nr.: 700 286 02

Halbliegemodell, 2-Sitzer,  
PE-Kunststoffgeflecht Naturoptik  
Stoff-Dessin: 112

€ 1.698,-

#### Extras:

2 Nackenrollen

€ 99,-

4 PE-Gleiter

€ 38,-

Höhenverstellung der Fußstützen

€ 68,-

€ 1.903,-



### Classic

Best.-Nr.: 700 235 02

Halbliegemodell, 2-Sitzer,  
PVC-Kunststoffgeflecht silber  
Stoff-Dessin: 46

€ 1.498,-

#### Extras:

2 Nackenrollen

€ 99,-

4 PE-Gleiter

€ 38,-

Sichtflächen grau lackiert/  
Edelstahl-Zierringe

€ 298,-

€ 1.933,-



## Unsere Extras - Gleich mitbestellen

Das unterscheidet einen echten SonnenPartner® Garten-Strandkorb vom einfachen „Strandkorb von der Stange“: Clevere Extras, mit Liebe zum Handwerk ersonnen und für Ihr Wohlgefühl gemacht.



## Classic

**Best.-Nr.: 700 239 02**

Halbliegemodell, 2-Sitzer,  
PVC-Kunststoffgeflecht schwarz mit  
weißen Nadelstreifen

**Variopolsterung:**

Stoff-Dessin: Modena schwarz

Innenstoff: uni hellgrau (713)

€ 1.648,-

**Extras:**

2. Seitentisch

€ 38,-

Komfort-Kopfkissen, 2-tlg.

€ 130,-

PE-Gleiter

€ 38,-

Höhenverstellung der Fußstützen

€ 68,-

Sichtflächen weiß/Edelstahl-Zierringe

€ 298,-

€ 2.220,-

## Classic

**Best.-Nr.: 700 210 02**

Halbliegemodell, 2-Sitzer,  
PVC-Kunststoffgeflecht weiß

Stoff-Dessin: 13

€ 1.498,-

**Extras:**

2 Nackenrollen

€ 99,-

4 PE-Gleiter

€ 38,-

Höhenverstellung der Fußstützen

€ 68,-

großes Fußstützenkissen, 2-tlg.

€ 172,-

€ 1.875,-



Kissen mit Füllung  
mehr Infos  
siehe Seite 20





## Classic

Best.-Nr.: 700 250 12

Liegemodell, 2-Sitzer,  
PVC-Kunststoffgeflecht grün

Stoff-Dessin: 188 € 1.898,-

### Grundausrüstung Liegemodell

Höhenverstellung der Fußstützen inkl.  
Rückholfedern inkl.

### Extras:

Komfort-Kopfkissen, 2-tlg. € 130,-

großes Fußstützenkissen, 2-tlg. € 172,-

2 Kissen à € 30,- € 60,-

€ 2.260,-



Die angeführten  
Extras bitte  
gesondert  
bestellen!



Getränkehalter  
mehr Infos  
siehe Seite 19

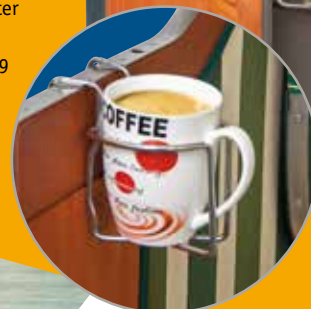

## Classic

Best.-Nr.: 700 277 02

Halbliegemodell, 2-Sitzer,  
PE-Kunststoffgeflecht marone

Stoff-Dessin: 69 € 1.698,-

### Extras:

2. Seitentisch € 38,-

Komfort-Kopfkissen, 1-tlg. € 119,-

4 PE-Gleiter € 38,-

€ 1.893,-



## Classic

**Best.-Nr.: 700 228 03**

Halbliegemodell, 3-Sitzer,

PE-Kunststoffgeflecht antik-weiß

Stoff-Dessin: 186

€ 2.326,-

**Extras:**

Komfort-Kopfkissen, 3-tlg.

€ 175,-

Höhenverstellung der Fußstützen

€ 102,-

großes Fußstützenkissen, 3-tlg.

€ 256,50

4 Kissen à € 16,50

€ 120,-

6 Fahrrollen mit Feststellern

€ 110,-

Rückholfedern

€ 189,-

2 Bistrotische natur à € 83,-

€ 166,-

€ 3.444,50



Schutzhülle  
siehe Seite 21

## Classic

**Best.-Nr.: 700 245 02**

Halbliegemodell, 2-Sitzer,

PE-Kunststoff-Rundgeflecht Rattanoptik

Stoff-Dessin: 28

€ 2.248,-

**Extras:**

2. Seitentisch

€ 38,-

2 Nackenrollen

€ 99,-

4 PE-Gleiter

€ 38,-

€ 2.423,-



**Classic**

**Best.-Nr.: 700 236 02**

Halbliegemodell, 2-Sitzer,  
PVC-Kunststoffgeflecht grün mit  
beigen Nadelstreifen

Stoff-Dessin: 14

€ 1.648,-

**Extras:**

2 Nackenrollen

€ 99,-

4 PE-Gleiter

€ 38,-

Staufach im Rückenteil

€ 195,-

€ 1.980,-



**Stauraum satt**

Wohin mit der Schutzhülle? Diese Frage ist beantwortet. Auf Wunsch verfügen die Strandkörbe von Sonnen-Partner® über ein eigenes Staufach für ihr Equipment. Dezent im Rückenteil integriert, sorgt dieses Extra für eine perfekte Ordnung ohne zusätzliche Lauferei. Manchmal sind es auch die kleinen Unterschiede, die für ein Höchstmaß an Komfort sorgen.

**Classic**

**Best.-Nr.: 700 287 02**

Halbliegemodell, 2-Sitzer,  
PE-Kunststoffgeflecht cappuccino

Stoff-Dessin: 57

€ 1.698,-

**Extras:**

2 Nackenrollen

€ 99,-

4 PE-Gleiter

€ 38,-

€ 1.835,-





## Classic

**Best.-Nr.: 700 277 02**

Halbliegemodell, 2-Sitzer,  
PE-Kunststoffgeflecht marone  
Stoff-Dessin: 74

€ 1.698,-

### Extras:

Komfort-Kopfkissen, 2-tlg.

€ 130,-

2. Seitentisch

€ 38,-

Höhenverstellung der Fußstützen

€ 68,-

4 PE-Gleiter

€ 38,-

€ 1.972,-

## Classic

**Best.-Nr.: 700 233 02**

Halbliegemodell, 2-Sitzer,  
PVC-Kunststoffgeflecht anthrazit  
Stoff-Dessin: 121

€ 1.498,-

### Extras:

2 Nackenrollen

€ 99,-

Höhenverstellung der Fußstützen

€ 68,-

großes Fußstützkissen, 2-tlg.

€ 172,-

Sichtflächen grau lackiert/  
Edelstahl-Zierringe

€ 298,-

4 PE-Gleiter

€ 38,-

€ 2.173,-





## Classic

**Best.-Nr.: 700 275 02**

Halbliegemodell, 2-Sitzer,  
PE-Kunststoffgeflecht onix

Stoff-Dessin: Charcoal Deluxe € 1.698,-

### Extras:

herausnehmbare Kissengarnitur € 299,-

Höhenverstellung der Fußstützen € 68,-

Sichtflächen mit Dickschichtlasur/ € 298,-

Edelstahl-Zierringe

4 Fahrrollen mit Feststellern € 75,-

€ 2.438,-



Die angeführten  
Extras bitte  
gesondert  
bestellen!



## Classic

**Best.-Nr.: 700 233 02**

Halbliegemodell, 2-Sitzer,  
PVC-Kunststoffgeflecht anthrazit

### Variopolsterung:

Stoff-Dessin: 69

Innenstoff: uni anthrazit (707) € 1.498,-

### Extras:

2 Nackenrollen € 99,-

Höhenverstellung der Fußstützen € 68,-

großes Fußstützkissen, 2-tlg. € 172,-

4 Fahrrollen mit Feststeller € 75,-

1 Lektüretasche mit Fächern € 33,-

2. Seitentisch € 38,-

€ 1.983,-





## Classic

**Best.-Nr.: 700 274 02**

Halbliegemodell, 2-Sitzer,

PE-Kunststoffgeflecht taupe

Stoff-Dessin: Charcoal Deluxe

€ 1.698,-

**Extras:**

Sichtflächen taupe lackiert/

Edelstahl-Zierringe

€ 298,-

Komfort-Kopfkissen, 2-tlg.

€ 130,-

herausnehmbare Kissengarnitur

€ 299,-

Höhenverstellung der Fußstützen

€ 68,-

großes Fußstützenkissen, 2-tlg.

€ 172,-

4 Fahrrollen mit Feststellern

€ 75,-

€ 2.740,-

## Classic

**Best.-Nr.: 700 245 13**

Liegemodell, 3-Sitzer,

PE-Kunststoffrundgeflecht Rattanoptik

Stoff-Dessin: 28

€ 3.326,-

**Grundausrüstung Liegemodell:**

Höhenverstellung der Fußstützen

inkl.

Rückholfedern

inkl.

**Extras:**

Komfort-Kopfkissen, 3-tlg.

€ 175,-

4 Kissen à € 30,-

€ 120,-

2 Bistrotische, Dickschichtlasur à € 109,-

€ 218,-

Sichtflächen mit Dickschichtlasur/

€ 360,-

Edelstahl-Zierringe

großes Fußstützenkissen, 3-tlg.

€ 256,50

1 Lektüretasche mit Fächern

€ 33,-

€ 4.488,50







**Classic**

**Best.-Nr.: 700 275 02**

Halbliegemodell, 2-Sitzer,  
PE-Kunststoffgeflecht onix

**Variopolsterung:**

Stoff-Dessin: 198

Innenstoff: uni hellgrau meliert (716) € 1.698,-

**Extras:**

Höhenverstellung der Fußstützen € 68,-

großes Fußstützkissen, 2-tlg. € 172,-

4 Fahrrollen mit Feststellern € 75,-

Komfort-Kopfkissen, 2-tlg. € 130,-

€ 2.143,-



Die angeführten  
Extras bitte  
gesondert  
bestellen!



**Classic**

**Best.-Nr.: 700 278 02**

Halbliegemodell, 2-Sitzer,  
PE-Kunststoffgeflecht white-washed

**Variopolsterung:**

Stoff-Dessin: 70

Innenstoff: uni steingrau (720) € 1.698,-

**Extras:**

Sichtflächen grau lackiert/ € 298,-

Edelstahl-Zierringe

4 PE-Gleiter € 38,-

€ 2.034,-





**VARIO**



POLSTERUNG

**Classic**

Best.-Nr.: 700 228 02  
Halbliegemodell, 2-Sitzer,  
PE-Kunststoffgeflecht antik-weiß

**Variopolsterung:**

Stoff-Dessin: Vito  
Innenstoff: uni taupe (709) € 1.698,-

**Extras:**

Komfort-Kopfkissen, 1-tlg. € 119,-  
Höhenverstellung der Fußstützen € 68,-  
großes Fußstützkissen, 2-tlg. € 172,-  
4 PE-Gleiter € 38,-

€ 2.095,-

**Classic**

Best.-Nr.: 700 234 02  
Halbliegemodell, 2-Sitzer,  
PVC-Kunststoffgeflecht blau mit  
weißen Nadelstreifen  
Stoff-Dessin: 118

€ 1.648,-



Die angeführten  
Extras bitte  
gesondert  
bestellen!

**Classic**

**Best.-Nr.: 700 210 02**

Halbliegemodell, 2-Sitzer,  
PVC-Kunststoffgeflecht weiß

Stoff-Dessin: 96

€ 1.498,-

**Extras:**

2 Nackenrollen

€ 99,-

Höhenverstellung der Fußstützen

€ 68,-

Bistrotisch, weiß lackiert

€ 109,-

2 Kissen, à € 30,-

€ 60,-

Sichtflächen weiß lackiert/  
Edelstahl-Zierringe

€ 298,-

€ 2.132,-



6  
siehe



Getränkehalter  
mehr Infos  
siehe Seite 19



## mit Bullaugen

Wer hätte da nicht gern den Durchblick? Mit unserem neuen Modell Classic mit Bullaugen ist das überhaupt kein Problem. Sie sitzen bequem im Strandkorb und können durch die seitlichen Bullaugen die ganze Pracht ihrer Blumen und die Schönheit ihres Gartens betrachten. Ganz schön umsichtig, diese Einsicht zur Aussicht! Natürlich haben Sie auch bei diesem Modell alle Variationsmöglichkeiten, die die Serie Classic bietet.



### Classic Bullaugen

**Best.-Nr.: 708 241 12**

Liegemodell, 2-Sitzer

PVC-Kunststoffgeflecht schwarz

Stoff-Dessin: 71

€ 2.298,-

**Ausstattung Liegemodelle:**

Höhenverstellung der Fußstützen

inkl.

Rückholfedern

inkl.

**Extras:**

Komfort-Kopfkissen, 2-tlg.

€ 130,-

großes Fußstützenkissen, 2-tlg.

€ 172,-

2 Kissen, à € 30,-

€ 60,-

4 Fahrrollen mit Feststellern

€ 75,-

verlängerbare Teleskopauszug

€ 105,-

LED-Beleuchtung, Powerbank/Akku,

Ladekabel und Lektüretasche

€ 199,-

herausnehmbare Kissengarnitur

€ 299,-

Sichtflächen schwarz/  
Edelstahl-Zierringe

€ 298,-

€ 3.636,-



### Classic Bullaugen

Best.-Nr.: 708 210 02

Halbliegemodell, 2-Sitzer

PVC-Kunststoffgeflecht weiß

Stoff-Dessin: 198

€ 1.898,-

**Extras:**

Komfort-Kopfkissen, 2-tlg.

€ 130,-

4 PE-Gleiter

€ 38,-

Höhenverstellung der Fußstützen

€ 68,-

großes Fußstützenkissen, 2-tlg.

€ 172,-

Sichtflächen weiß/Edelstahl-Zierringe

€ 298,-

€ 2.604,-



Modell Classic  
Jetzt auch  
mit seitlichen  
**Bullaugen**  
erhältlich!  
Eine runde Sache  
mit klarer Sicht



### Classic Bullaugen

Best.-Nr.: 708 233 02

Halbliegemodell, 2-Sitzer

PVC-Kunststoffgeflecht anthrazit

**Variopolsterung:**

Stoff-Dessin: 29

Innenstoff: uni anthrazit (707)

€ 1.898,-

**Extras:**

Komfort-Kopfkissen, 2-tlg.

€ 130,-

4 PE-Gleiter

€ 38,-

Höhenverstellung der Fußstützen

€ 68,-

großes Fußstützenkissen, 2-tlg.

€ 172,-

€ 2.306,-





## Classic Bullaugen

Best.-Nr.: 708 275 04

Halbliegemodell, 2-Sitzer XL,  
PE-Kunststoffgeflecht onix

### Variopolsterung:

Stoff-Dessin: 172

Innenstoff: uni hellgrau meliert (716) € 2.546,-

### Extras:

herausnehmbare Kissengarnitur  
aus Markisenstoff € 399,-

Komfort-Kopfkissen, 2-tlg. € 130,-

verlängerbarer Teleskopauszug € 105,-

großes Fußstützkissen, 2-tlg. € 172,-

4 PE-Gleiter € 38,-

Höhenverstellung der Fußstützen € 68,-

€ 3.458,-

## Classic Bullaugen

Best.-Nr.: 708 278 04

Halbliegemodell, 2-Sitzer XL,

PE-Kunststoffgeflecht white-washed

Stoff-Dessin: 70 € 2.546,-

### Extras:

2 Nackenrollen € 99,-

Höhenverstellung der Fußstützen € 68,-

großes Fußstützkissen, 2-tlg. € 172,-

Sichtflächen grau lackiert/ € 315,-

Edelstahl-Zierringe

4 Fahrrollen mit Feststellern € 75,-

2. Seitentisch € 38,-

€ 3.313,-





### Classic Bullaugen

Best.-Nr.: 708 228 12

Liegemodell, 2-Sitzer,  
PE-Kunststoffgeflecht antik-weiß  
Stoff-Dessin: 74

€ 2.448,-

#### Grundausrüstung Liegemodell:

Höhenverstellung der Fußstützen  
Rückholfedern

inkl.  
inkl.

#### Extras:

Sichtflächen taupe lackiert/  
Edelstahl-Zierringe

€ 298,-

Bistrotisch, taupe lackiert

€ 109,-

großes Fußstützkissen, 2-tlg.

€ 172,-

herausnehmbare Kissengarnitur

€ 299,-

4 Fahrrollen mit Feststellern

€ 75,-

2 Nackenrollen

€ 99,-

€ 3.500,-



Die angeführten  
Extras bitte  
gesondert  
bestellen!



Getränkehalter  
mehr Infos  
siehe Seite 19



### Classic Bullaugen

Best.-Nr.: 708 275 02

Halbliegemodell, 2-Sitzer,  
PE-Kunststoffgeflecht onix

#### Variopolsterung:

Stoff-Dessin: 198

Innenstoff: uni anthrazit (707)

€ 2.098,-

#### Extras:

2 Nackenrollen, uni anthrazit

€ 99,-

großes Fußstützkissen, 2-tlg., uni anthrazit

€ 172,-

Höhenverstellung der Fußstützen

€ 68,-

2. Seitentisch

€ 38,-

Seitenflächen grau lackiert/  
Edelstahl-Zierringe

€ 298,-

€ 2.773,-





Kuscheldecken  
mehr Infos  
siehe Seite 19



### Classic Bullaugen

Best.-Nr.: 708 275 02

Halbliegemodell, 2-Sitzer

PE-Kunststoffgeflecht onix

**Variopolsterung:**

Stoff-Dessin: Charcoal deluxe

Innenstoff: Charcoal deluxe

€ 2.098,-

**Extras:**

2. Seitentisch

€ 38,-

Komfort-Kopfkissen, 2-tlg.

€ 130,-

4 PE-Gleiter

€ 38,-

Höhenverstellung der Fußstützen

€ 68,-

2 Kissen à € 30,-

€ 60,-

€ 2.432,-







### Classic Bullaugen

Best.-Nr.: 708 287 04

Halbliegemodell, 2-Sitzer-XL  
PE-Kunststoffgeflecht cappuccino

#### Variopolsterung:

Stoff-Dessin: 65

Innenstoff: uni anthrazit (707) € 2.546,-

#### Extras:

Komfort-Kopfkissen, 2-tlg., Stoff € 130,-

4 PE-Gleiter € 38,-

Höhenverstellung der Fußstützen € 68,-

großes Fußstützenkissen, 2-tlg. € 172,-

1 Lektüretasche mit Fächern € 33,-

2 Bistrotische natur à € 83,- € 166,-

€ 3.153,-



### Classic Bullaugen

Best.-Nr.: 708 278 02

Halbliegemodell, 2-Sitzer  
PE-Kunststoffgeflecht white-washed

#### Variopolsterung:

Stoff-Dessin: Azur

Innenstoff: uni blau (702) € 2.098,-

#### Extras:

2 Nackenrollen € 99,-

Höhenverstellung der Fußstützen € 68,-

großes Fußstützenkissen, 2-tlg. € 172,-

€ 2.437,-



Nackenrollen  
siehe Seite 20

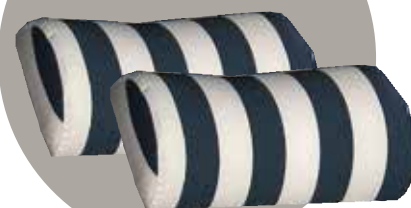

# Classic Teak

Dieses robuste und grundsolide Modell aus massivem Teakholz mit den weichen geschwungenen Formen hat seinen Ursprung an der Ostsee. Rundherum handgeflochten bietet dieser Korb individuelle Ge-

staltungsvielfalt und die Wahlmöglichkeit zwischen Halbliege- und Liegemodell in Kunststoffrundgeflecht in Rattanoptik natur, Cappuccinoptik oder Hyazinthoptik, sowie einer Vielzahl von Stoffen.



**Fix & Fertig montiert**

**Sofort-Komfort-Qualität**  
reinsetzen und wohlfühlen



## Geflechtfarben



Rundgeflecht in Rattanoptik natur



Rundgeflecht in Cappuccinoptik



Rundgeflecht in Hyazinthoptik

Modell **Classic Teak**

ab € 2.998,-



Zahlreiche Extras möglich

## Ausstattungsvarianten



## Verarbeitung

- umfangreiche, qualitativ hochwertige Grundausrüstung
- Gestell aus massivem Teakholz
- Holzverbindungen werden mit Nut und Feder zusammengesetzt, wasserfest verleimt
- alle sichtbaren Teakhölzer sind mit hochwertigem Teaköl behandelt
- Zusätzlich verschraubte tragende Teile
- in reiner Handarbeit rundherum ausgeflochten, der Oberkorb sogar in einem Stück
- strapazierfähige lichtechte imprägnierte Markisenstoffe
- Problemlos austauschbare Markise, Sitz-, Rücken- und Fußpolster
- alle Beschläge aus Edelstahl

## Qualitätsmerkmale

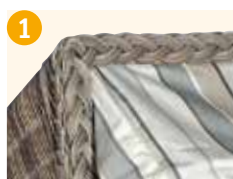

1 geflochtene Zopfleiste am Oberkorb

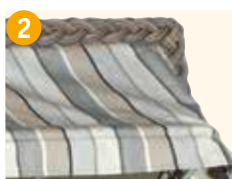

2 ausklappbare Sonnenmarkise mit stabilem Alubügel



3 2 Haubengriffe zur einfachen Verstellung des Oberkorbes



4 klassische Lochverstellung, Beschläge aus Edelstahl



5 gepolsterte Armlehnen



6 2 Seitentische mit gerundeten Ecken



7 Liegemodelle serienmäßig mit verdeckt liegender Rückholfeder



8 extra starke Polsterung



9 extra lange Fußstützen mit Teleskopauszug und stabiler Profilzierleiste



10 Edelstahlzierringe



11 Umlaufendes Aluminium-Stoßband



12 PE-Gleiter zum leichteren Bewegen auf festem Untergrund



13 2 stabile abklappbare Tragegriffe aus Edelstahl

## Holz



Massives Teakholz geölt



i Höhenverstellbare Fußstützen



i Fix & fertig aufgebaut

## Stoffe

Stoff-Dessins frei wählbar.



Modell Seite 42

## Classic Teak

Best.-Nr.: 700 296 02

Halbliegemodell, 2-Sitzer, PE-Kunststoff-Rundgeflecht Cappuccinooptik

### Variopolsterung:

Stoff-Dessin: Tessera grau  
Innenstoff: uni taupe (709)

### Komfortausstattung:

2. Seitentisch	inkl.
4 PE-Gleiter	inkl.
Höhenverstellung der Fußstützen	inkl.
Teleskopauszug Fußstützen	inkl.
Edelstahl-Zierringe an Fußstützen	inkl.

### Extras:

Komfort-Kopfkissen, 2-tlg.	€ 130,-
großes Fußstützenkissen, 2-tlg.	€ 172,-



€ 2.998,-

€ 3.300,-



Kunststoffrundgeflecht in  
Rattanoptik



## Classic Teak

Best.-Nr.: 700 295 02

Halbliegemodell, 2-Sitzer,  
PE-Kunststoff-Rundgeflecht Rattanoptik

### Variopolsterung:

Stoff-Dessin: Paros

Innenstoff: uni sand (701)

€ 2.998,-

### Komfortausstattung:

2. Seitentisch

inkl.

4 PE-Gleiter

inkl.

Höhenverstellung der Fußstützen

inkl.

Teleskopauszug Fußstützen

inkl.

Edelstahl-Zierringe an Fußstützen

inkl.

### Extras:

herausnehmbare Kissengarnitur

€ 299,-

€ 3.297,-

## Classic Teak

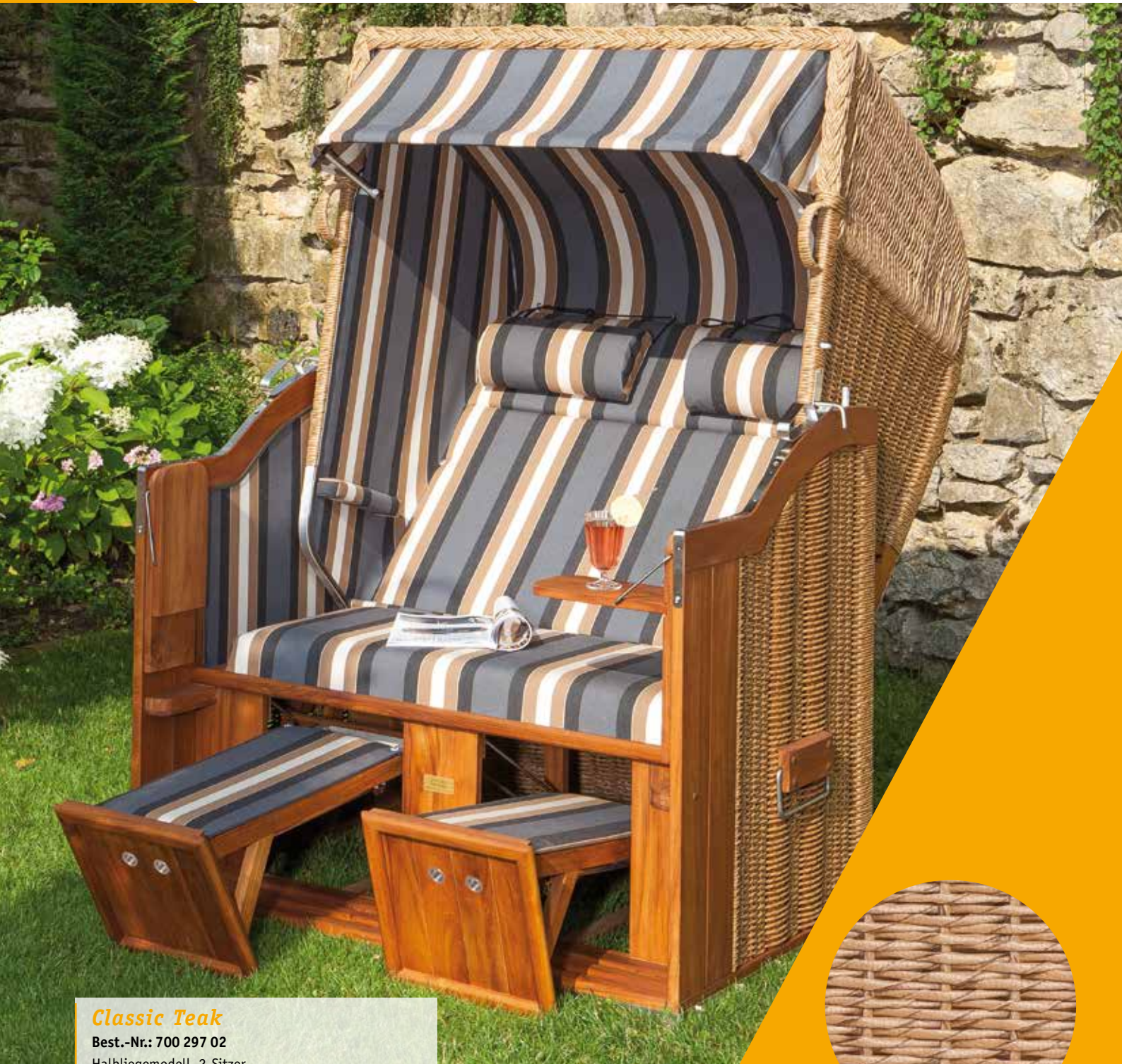

### Classic Teak

Best.-Nr.: 700 297 02

Halbliegemodell, 2-Sitzer,  
PE-Kunststoff-Rundgeflecht  
Hyazinthoptik

Stoff-Dessin: 65

€ 3.098,-

#### Komfortausstattung:

2. Seitentisch

inkl.

4 PE-Gleiter

inkl.

Höhenverstellung der Fußstützen

inkl.

Teleskopauszug Fußstützen

inkl.

Edelstahl-Zierringe an Fußstützen

inkl.

#### Extras:

2 Nackenrollen

€ 99,-

€ 3.197,-



Die angeführten  
Extras bitte  
gesondert  
bestellen!



Kunststoffrundgeflecht in  
Hyazinthoptik

## Classic Teak

**Best.-Nr.: 700 297 02**

Halbliegemodell, 2-Sitzer,  
PE-Kunststoff-Rundgeflecht  
Hyazinthoptik

Stoff-Dessin: 185 € 3.098,-

**Komfortausstattung:**

2. Seitentisch inkl.

4 PE-Gleiter inkl.

Höhenverstellung der Fußstützen inkl.

Teleskopauszug Fußstützen inkl.

Edelstahl-Zierringe an Fußstützen inkl.

**Extras:**

2 Nackenrollen € 99,-

großes Fußstützenkissen, 2-tlg. € 172,-

€ 3.369,-

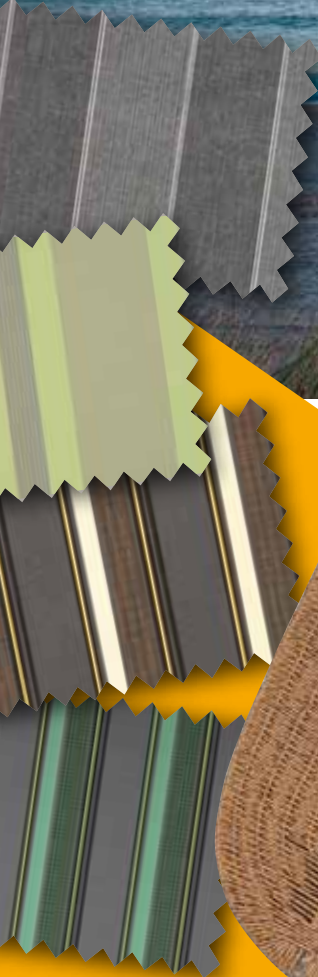

Kunststoffrundgeflecht in  
Hyazinthoptik



Die angeführten  
Extras bitte  
gesondert  
bestellen!



Die angeführten Extras bitte gesondert bestellen!



## Classic Teak

**Best.-Nr.: 700 296 02**

Halbliegemodell, 2-Sitzer,  
PE-Kunststoff-Rundgeflecht  
Cappuccinooptik  
Stoff-Dessin: 74

€ 2.998,-

### Komfortausstattung:

2. Seitentisch inkl.  
4 PE-Gleiter inkl.  
Höhenverstellung der Fußstützen inkl.  
Teleskopauszug Fußstützen inkl.  
Edelstahl-Zierringe an Fußstützen inkl.

### Extras:

2 Nackenrollen € 99,-

**€ 3.097,-**

## Classic Teak

**Best.-Nr.: 700 295 12**

Liegemodell, 2-Sitzer, Teak

PE-Kunststoff-Rundgeflecht Rattanoptik

Stoff-Dessin 117 € 3.398,-

### Grundausrüstung Liegemodell:

Höhenverstellung der Fußstützen inkl.

Rückholfedern inkl.

### Komfortausstattung:

2. Seitentisch, klappbar inkl.

4 PE-Gleiter inkl.

Teleskopauszug Fußstützen inkl.

Edelstahl-Zierringe an Fußstützen inkl.

### Extras:

2 Nackenrollen € 99,-

großes Fußstützenkissen, 2-tlg. € 172,-

**€ 3.669,-**



Kunststoffrundgeflecht in Rattanoptik

# Konsul

Die klassische Nordseeform ist Vorbild für das Modell Konsul.

Von der Ostseeform unterscheidet sie sich durch den eher eckigen Oberkorb und die geraden Seitenteile.

Auch der Konsul bietet beinahe uneingeschränkte Kombinationsmöglichkeiten.

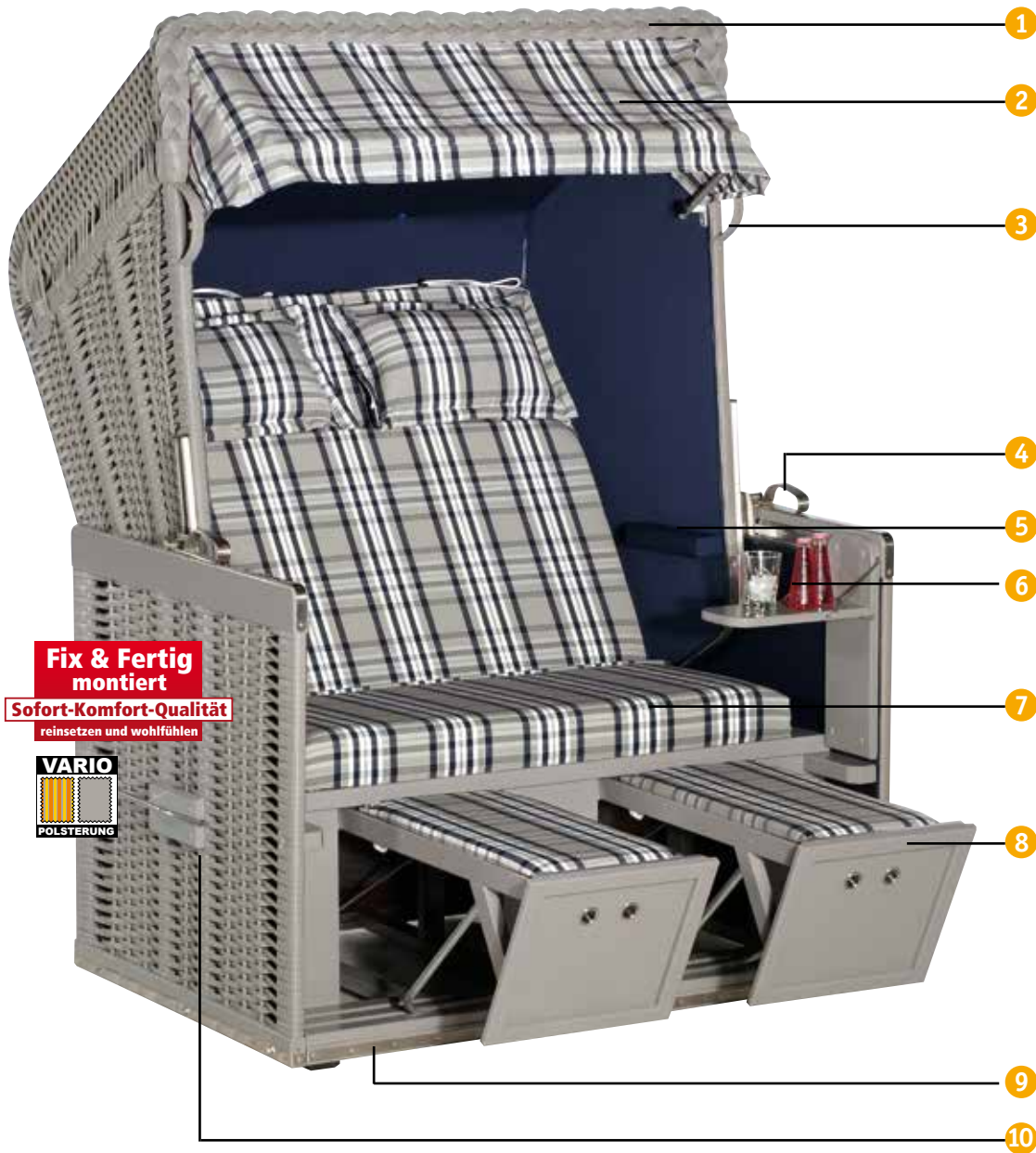

## Geflechtfarben



**Fix & Fertig montiert**

**Sofort-Komfort-Qualität**  
reinsetzen und wohlfühlen

**VARIO**  
POLSTERUNG

Modell **Konsul**  
ab € 1.498,-



Zahlreiche Extras möglich

## Ausstattungsvarianten

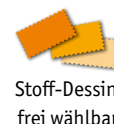



## Verarbeitung

- umfangreiche, qualitativ hochwertige Grundausstattung
- Gestell aus gut abgelagerten nordischen Hölzern
- Holzverbindungen werden mit Nut und Feder zusammengesetzt, wasserfest verleimt und mehrfach in umweltfreundlichem Holzschutz getaucht
- Zusätzlich verschraubte tragende Teile
- in reiner Handarbeit rundherum ausgeflochten, der Oberkorb sogar in einem Stück
- strapazierfähige lichtechte imprägnierte Markisenstoffe
- Problemlos austauschbare Markise, Sitz-, Rücken- und Fußpolster
- alle Beschläge aus Edelstahl

## Qualitätsmerkmale



1 geflochtene Zopfleiste am Oberkorb

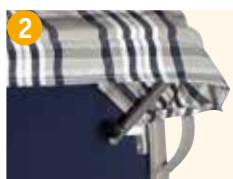

2 ausklappbare Sonnenmarkise mit stabilem Alubügel



3 2 Haubengriffe zur einfachen Verstellung des Oberkorbes



4 klassische Lochverstellung, Beschläge aus Edelstahl



5 gepolsterte Armlehnen



6 1 Seitentisch mit gerundeten Ecken



7 extra starke Polsterung



8 extra lange Fußstützen mit stabiler Profilzierleiste



9 Umlaufendes Aluminium-Stoßband



10 2 stabile abklappbare Tragegriffe aus Edelstahl

## Lackierte Sichthölzer



Lasiert (Grundausrüstung); Dickschicht, schwarz, weiß, grau und taupe gegen Aufpreis



Liegemodelle serienmäßig mit verdeckt liegender Rückholfeder



Liegemodelle serienmäßig mit höhenverstellbaren Fußstützen



Fix & fertig aufgebaut



**Besonders praktisch:** Der leichtgängige Verstellbeschlag des Konsul-Oberkorbes wird gleitend in zwei Profilschienen geführt und lässt sich mit der klassischen Lochverstellung in verschiedenen Positionen feststellen.

## Stoffe

Stoff-Dessins frei wählbar.



Modell Seite 48

### Konsul

**Best.-Nr.: 700 474 02**

Halbliegemodell, 2-Sitzer, PE-Kunststoffgeflecht taupe

#### Variopolsterung:

Stoff-Dessin: Modena blau

Innenstoff: uni blau (702)

#### Extras:

Komfort-Kopfkissen, 2-tlg.

4 PE-Gleiter

Höhenverstellung der Fußstützen

Sichtflächen taupe/Edelstahl-Zierringe



€ 1.698,-

€ 130,-

€ 38,-

€ 68,-

€ 298,-

€ 2.232,-

Sonnen  
Partner

# Konsul



Wir meinen, man spürt unsere Liebe zur Handwerkskunst, wenn man in einem SonnenPartner®-Strandkorb Platz nimmt. Am besten, Sie probieren es einmal selbst aus!



## Konsul

Best.-Nr.: 700 428 02

Halbliegemodell, 2-Sitzer,  
PE-Kunststoffgeflecht antik-weiß

Stoff-Dessin: 119 € 1.698,-

### Extras:

2. Seitentisch € 38,-

Komfort-Kopfkissen, 2-tlg. € 130,-

4 PE-Gleiter € 38,-

Höhenverstellung der Fußstützen € 68,-

großes Fußstützenkissen, 2-tlg. € 172,-

Sichtflächen weiß/Edelstahl-Zierringe € 298,-

€ 2.442,-

## Konsul

Best.-Nr.: 700 487 02

Halbliegemodell, 2-Sitzer,  
PE-Kunststoffgeflecht cappuccino

Stoff-Dessin: 189 € 1.698,-

### Extras:

2 Nackenrollen € 99,-

4 PE-Gleiter € 38,-

Höhenverstellung der Fußstützen € 68,-

großes Fußstützenkissen, 2-tlg. € 172,-

€ 2.075,-





### Konsul

Best.-Nr.: 700 410 02

Halbliegemodell, 2-Sitzer,  
PVC-Kunststoffgeflecht weiß

#### Variopolsterung:

Stoff-Dessin: 81		
Innenstoff: uni mandarin (719)	€	1498,-
<b>Extras:</b>		
2 Nackenrollen	€	99,-
4 PE-Gleiter	€	38,-
Höhenverstellung der Fußstützen	€	68,-
großes Fußstützenkissen, 2-tlg.	€	172,-
Sichtflächen weiß/Edelstahl-Zierringe	€	298,-
	<b>€</b>	<b>2.173,-</b>

### Konsul

Best.-Nr.: 700 475 02

Halbliegemodell, 2-Sitzer,  
PE-Kunststoffgeflecht onix

#### Variopolsterung:

Stoff-Dessin: 63		
Innenstoff: uni hellgrau (713)	€	1.698,-
<b>Extras:</b>		
2 Nackenrollen, Stoff	€	99,-
4 PE-Gleiter	€	38,-
	<b>€</b>	<b>1.835,-</b>



### Lackierte Sichthölzer



Diese zusätzliche Sonderlackierung gibt Ihrem Garten-Strandkorb einen interessanten optischen Akzent – in schwarz, weiß, grau, taupe oder Dickschicht.



## Konsul

**Best.-Nr.: 700 478 04**

Halbliegemodell, 2-Sitzer XL,  
PE-Kunststoffgeflecht white-washed

### Variopolsterung:

Stoff-Dessin: 210 (PVC)  
Innenstoff: uni hellgrau 870 (PVC) € 2.146,-

### Extras:

PVC-Stoff € 119,-  
2 Nackenrollen € 99,-

Bistrotisch, weiß lackiert € 109,-

Höhenverstellung der Fußstützen € 68,-

Sichtflächen weiß lackiert/ € 315,-

Edelstahl-Zierringe

4 PE-Gleiter € 38,-

€ 2.894,-

## Konsul

**Best.-Nr.: 700 475 02**

Halbliegemodell, 2-Sitzer,  
PE-Kunststoffgeflecht onix

Stoff-Dessin: Charcoal Deluxe € 1.698,-

### Extras:

2 Nackenrollen € 99,-

Höhenverstellung der Fußstützen € 68,-

großes Fußstützkissen, 2-tlg. € 172,-

4 Fahrrollen mit Feststellern € 75,-

2. Seitentisch € 38,-

€ 2.150,-





### Konsul

Best.-Nr.: 700 435 02

Halbliegemodell, 2-Sitzer,  
PVC-Kunststoffgeflecht silber

#### Variopolsterung:

Stoff-Dessin: Tessera grau	
Innenstoff: uni hellgrau (713)	€ 1.498,-
<b>Extras:</b>	
herausnehmbare Kissengarnitur	€ 299,-
Höhenverstellung der Fußstützen	€ 68,-
Sichtflächen grau lackiert/ Edelstahl-Zierringe	€ 298,-
Komfort-Kopfkissen, 2-tlg.	€ 130,-
	<b>€ 2.293,-</b>



Die angeführten  
Extras bitte  
gesondert  
bestellen!



Getränkehalter  
mehr Infos  
siehe Seite 19

### Konsul

Best.-Nr.: 700 441 02

Halbliegemodell, 2-Sitzer,  
PVC-Kunststoffgeflecht schwarz

#### Variopolsterung:

Stoff-Dessin: 83	
Innenstoff: uni schwarz (711)	€ 1.498,-
<b>Extras:</b>	
Komfort-Kopfkissen, 1-tlg.	€ 119,-
großes Fußstützkissen, 2-tlg.	€ 172,-
Höhenverstellung der Fußstützen	€ 68,-
Sichtflächen schwarz lackiert/ Edelstahl-Zierringe	€ 298,-
4 PE-Gleiter	€ 38,-
2. Seitentisch	€ 38,-
	<b>€ 2.231,-</b>







### Konsul

Best.-Nr.: 700 433 02  
Halbliegemodell, 2-Sitzer,  
PVC-Kunststoffgeflecht anthrazit

**Variopolsterung:**

Stoff-Dessin: 187  
Innenstoff: uni rot (712) € 1.498,-

**Extras:**

2 Nackenrollen € 99,-  
4 PE-Gleiter € 38,-

€ 1.635,-



Stoffdessins  
frei wählbar



### Konsul

Best.-Nr.: 700 410 02  
Halbliegemodell, 2-Sitzer,  
PVC-Kunststoffgeflecht weiß

**Variopolsterung:**

Stoff-Dessin: Bajo Canoso  
Innenstoff: uni anthrazit (707) € 1.498,-

**Extras:**

4 PE-Gleiter € 38,-  
herausnehmbare Kissengarnitur € 299,-  
Sichtflächen weiß/Edelstahl-Zierringe € 298,-

€ 2.133,-



### Konsul

Best.-Nr.: 700 478 02  
Halbliegemodell, 2-Sitzer  
PE-Kunststoffgeflecht white-washed

**Variopolsterung:**

Stoff-Dessin: Filo Tomba  
Innenstoff: uni hellgrau (713) € 1698,-

**Extras:**

2 Nackenrollen € 99,-  
4 PE-Gleiter € 38,-  
Höhenverstellung der Fußstützen € 68,-  
großes Fußstützenkissen, 2-tlg. € 172,-  
Sekt Kühlerhalter € 32,-  
Sekt Kühler aus Edelstahl € 40,-  
Sichtflächen grau/Edelstahl-Zierringe € 298,-

€ 2.445,-

Sonnen  
Partner

## Konsul



### Konsul

Best.-Nr.: 700 434 02

Halbliegemodell, 2-Sitzer,  
PVC-Kunststoffgeflecht blau  
mit weißen Nadelstreifen

Stoff-Dessin: 27 € 1.648,-

**Extras:**

2. Seitentisch € 38,-

2 Nackenrollen € 99,-

4 PE-Gleiter € 38,-

Sichtflächen weiß/Edelstahl-Zierringe € 298,-

€ 2.121,-



PVC-Kunststoffgeflecht  
blau mit weißen  
Nadelstreifen



### Konsul

Best.-Nr.: 700 435 02

Halbliegemodell, 2-Sitzer,  
PVC-Kunststoffgeflecht silber

**Variopolsterung:**

Stoff-Dessin: Fino Sosa

Innenstoff: uni hellgrau (713) € 1.498,-

**Extras:**

Komfort-Kopfkissen, 1-tlg. € 119,-

4 PE-Gleiter € 38,-

Höhenverstellung der Fußstützen € 68,-

großes Fußstützenkissen, 2-tlg. € 172,-

Sichtflächen grau/Edelstahl-Zierringe € 298,-

€ 2.193,-







### Konsul

Best.-Nr.: 700 410 02

Halbliegemodell, 2-Sitzer,  
PVC-Kunststoffgeflecht weiß  
Stoff-Dessin: uni grau (718)

€ 1.498,-

**Extras:**

Komfort-Kopfkissen, 2-tlg.

€ 130,-

4 PE-Gleiter

€ 38,-

Sichtflächen weiß/Edelstahl-Zierringe

€ 298,-

€ 1.964,-



### Konsul

Best.-Nr.: 700 474 02

Halbliegemodell, 2-Sitzer,  
PE-Kunststoffgeflecht taupe

**Variopolsterung:**

Stoff-Dessin: Modena rot

Innenstoff: uni hellgrau (713)

€ 1.698,-

**Extras:**

Komfort-Kopfkissen, 2-tlg.

€ 130,-

4 PE-Gleiter

€ 38,-

Höhenverstellung der Fußstützen

€ 68,-

Sichtflächen weiß/Edelstahl-Zierringe

€ 298,-

€ 2.232,-



## Konsul

Best.-Nr.: 700 441 04

Halbliegemodell, 2-Sitzer-XL,  
PVC-Kunststoffgeflecht schwarz

### Variopolsterung:

Stoff-Dessin: Modena schwarz

Innenstoff: uni schwarz (711)

€ 1.946,-

### Extras:

Komfort-Kopfkissen, 2-tlg. (711)

€ 130,-

Bistrotisch schwarz lackiert

€ 109,-

4 PE-Gleiter

€ 38,-

Höhenverstellung der Fußstützen

€ 68,-

Sichtflächen schwarz / Edelstahl-Zierringe

€ 315,-

€ 2.606,-



## Konsul

Best.-Nr.: 700 474 02

Halbliegemodell, 2-Sitzer,  
PE-Kunststoffgeflecht taupe

Stoff-Dessin: 76

€ 1.698,-

### Extras:

2 Nackenrollen

€ 99,-

2. Seitentisch

€ 38,-

4 PE-Gleiter

€ 38,-

Höhenverstellung der Fußstützen

€ 68,-

Sichtflächen weiß / Edelstahl-Zierringe

€ 298,-

großes Fußstützenkissen, 2-tlg.

€ 172,-

€ 2.411,-





### Konsul

Best.Nr.: 700 428 04

Halbliegemodell, 2-Sitzer-XL,  
PE-Kunststoffgeflecht antik-weiß

#### Variopolsterung:

Stoff-Dessin: 54

Innenstoff: uni grau (718) € 2.146,-

#### Extras:

Komfort-Kopfkissen, 2-tlg. € 130,-

4 PE-Gleiter € 38,-

Höhenverstellung der Fußstützen € 68,-

Sichtflächen grau / Edelstahl-Zierringe 315,-

€ 2.697,-



### Konsul

Best.-Nr.: 700 435 02

Halbliegemodell, 2-Sitzer,  
PVC-Kunststoffgeflecht silber

#### Variopolsterung:

Stoff-Dessin: 68

Innenstoff: uni hellgrau (713) € 1.498,-

#### Extras:

2 Nackenrollen € 99,-

4 PE-Gleiter € 38,-

Höhenverstellung der Fußstützen € 68,-

Sichtflächen grau / Edelstahl-Zierringe € 298,-

€ 2.001,-



# Präsident

Das SonnenPartner® Spitzenmodell genügt höchsten Ansprüchen. Alle Sichtflächen aus Edelholz mit seidenmatter Dickschichtlasur! Sein hohes Verarbeitungsniveau und die für einen Strandkorb unge-

wöhnliche Spitzentechnik garantieren, dass Sie lange Jahre Freude an diesem komfortablen Möbelstück haben. Ein Beispiel ist der V2A Edelstahl-Beschlag.



## Geflechtfarben

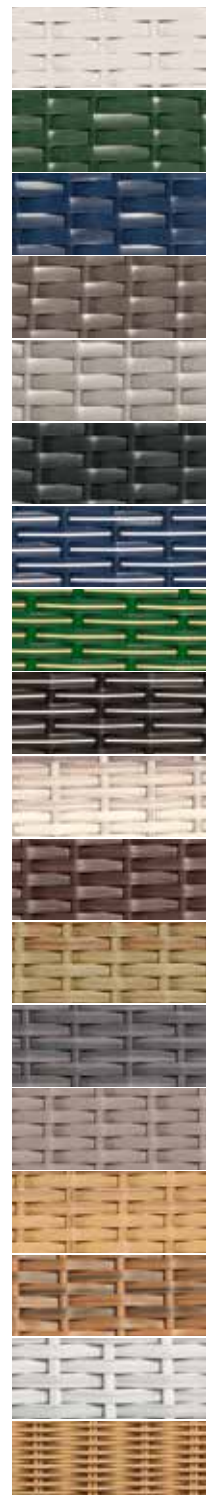

**Fix & Fertig  
montiert**

**Sofort-Komfort-Qualität**  
reinsetzen und wohlfühlen

**VARIO**  
POLSTERUNG

### Modell **Präsident**

ab € 2.748,-



Zahlreiche  
Extras möglich



**Übrigens:** Auf Wunsch erhalten Sie ohne Mehrpreis den Präsident, statt mit Edelholzblende am Oberkorb, auch mit einem von Hand geflochtenen Zopf. Hierzu bitte die Bestellnummer aus der Preisliste angeben.

### Ausstattungsvarianten

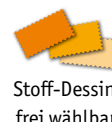

## Verarbeitung

- Gestell aus gut abgelagerten Hölzern.  
Alle Sichthölzer aus Mahagoni-Meranti
- Holzverbindungen werden mit Nut und Feder zusammengefügt, wasserfest verleimt und in großen Tauchbecken mit umweltfreundlichem Holzschutz behandelt
- Zusätzlich verschraubte tragende Teile
- seidenmatte Oberfläche durch zusätzliche

- offenporige Dickschichtlasur
- in reiner Handarbeit rundherum ausgeflochten, der Oberkorb sogar in einem Stück
- strapazierfähige, lichtechte, imprägnierte Markisenstoffe.
- Problemlos austauschbare Markise, Sitz-, Rücken- und Fußpolster.
- alle Beschläge aus Edelstahl.

## Qualitätsmerkmale



Edelholzblende am Oberkorb, auf Wunsch auch Zopf lieferbar



ausklappbare Sonnenmarkise mit stabilem Alubügel



2 Haubengriffe zur einfachen Verstellung des Oberkorbes



stufenlose Gleitverstellung aus Edelstahl



gepolsterte Armlehnen



2 Seitentische mit gerundeten Ecken



Liegemodelle serienmäßig mit verdeckt liegender Rückholfeder



extra starke Polsterung



extra lange Fußstützen mit Teleskopauszug inkl. Höhenverstellung



Umlaufendes Aluminium-Stoßband



PE-Gleiter zum leichteren Bewegen auf festem Untergrund



2 stabile abklappbare Tragegriffe aus Edelstahl

**i** Mit seiner stufenlos verstellbaren Gleittechnik lässt sich der Oberkorb leicht bedienen, ohne dass man den Strandkorb verlassen muss. Eine Rückholfeder hilft, dass sich der geneigte Oberkorb ohne Kraftaufwand wieder aufrichtet.



Auf Wunsch erhalten Sie den Präsident auch mit einem von Hand geflochtenen Zopf. Ohne Mehrpreis.



Fix & fertig aufgebaut

### Präsident

Best.-Nr.: 700 528 12

Liegemodell, 2-Sitzer  
PE-Kunststoffgeflecht antik weiß

**Variopolsterung:**

Stoff-Dessin: 186

Innenstoff: uni taupe (709)

**Grundausrüstung aller Liegemodelle**

Höhenverstellung der Fußstützen inkl.  
Rückholfedern inkl.

**Komfortausstattung**

2. Seitentisch inkl.  
Teleskopauszug Fußstützen inkl.  
Sichtflächen Dickschicht/  
Edelstahl-Zierringe inkl.

**Extras:**

Komfort-Kopfkissen, 2-tlg. € 130,-  
großes Fußstützenkissen, 2-tlg. € 172,-  
2 Kissen à 30,- € € 60,-  
Sichtfläche weiß € 298,-

€ 3.708,-



### Lackierte Sichthölzer



Dickschicht (Grundausrüstung);  
Schwarz, weiß, grau und taupe gegen Aufpreis

### Stoffe

Stoff-Dessins frei wählbar.

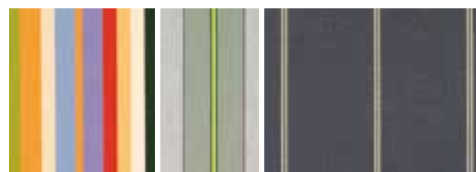



## Präsident

Best.-Nr.: 700 577 12

Liegemodell, 2-Sitzer,

PE-Kunststoffgeflecht marone

Stoff-Dessin: 172

€ 3.048,-

### Grundausstattung Liegemodell:

Höhenverstellung der Fußstützen

inkl.

Rückholfedern

inkl.

### Komfortausstattung:

4 PE-Gleiter

inkl.

Teleskopauszug Fußstützen

inkl.

Sichtflächen Dickschichtlasur/

inkl.

Edelstahl-Zierringe

### Extras:

2 Nackenrollen

€ 99,-

großes Fußstützenkissen, 2-tlg.

€ 172,-

Bistrotisch mit Dickschichtlasur

€ 109,-

€ 3.428,-



PE-Kunststoffgeflecht  
marone





### Präsident

Best.-Nr.: 700 528 13

Liegemodell, 3-Sitzer

PE-Kunststoffgeflecht antik-weiß

#### Variopolsterung:

Stoff-Dessin: Kent blau

Innenstoff: uni blau (702)

€ 3.676,-

#### Grundausrüstung Liegemodelle

Höhenverstellung der Fußstützen

inkl.

Rückholfedern

inkl.

#### Komfortausstattung:

2. Seitentisch

inkl.

6 PE-Gleiter

inkl.

Teleskopauszug Fußstützen

inkl.

Sichtflächen Dichtsichtlasur/

inkl.

Edelstahl-Zierringe

#### Extras:

6 Fahrrollen mit Feststellern

€ 110,-

herausnehmbare Kissengarnitur

€ 499,-

"Duo-Style"

€ 4.285,-



### Präsident

Best.-Nr.: 700 575 12

Liegemodell, 2-Sitzer

PE-Kunststoffgeflecht onix

Stoff-Dessin: 121

€ 3.048,-

#### Grundausrüstung Liegemodell

Höhenverstellung der Fußstützen

inkl.

Rückholfedern

inkl.

#### Komfortausstattung

2. Seitentisch

inkl.

4 PE-Gleiter

inkl.

Teleskopauszug Fußstützen

inkl.

#### Extras:

2 Nackenrollen

€ 99,-

großes Fußstützenkissen, 1-tlg.

€ 158,-

Sichtflächen grau/Edelstahl-Zierringe

€ 298,-

€ 3.603,-







### Präsident

Best.-Nr.: 700 510 12

Liegemodell, 2-Sitzer

PVC-Kunststoffgeflecht weiß

Stoff-Dessin: 17

€ 2.748,-

#### Grundausrüstung Liegemodell:

Höhenverstellung der Fußstützen

inkl.

Rückholfedern

inkl.

#### Komfortausstattung:

4 PE-Gleiter

inkl.

Teleskopauszug Fußstützen

inkl.

#### Extras:

2 Nackenrollen

€ 99,-

Sichtflächen weiß/Edelstahl-Zierringe

€ 298,-

gr. abnehmbarer Seitentisch weiß lackiert

€ 219,-

€ 3.364,-

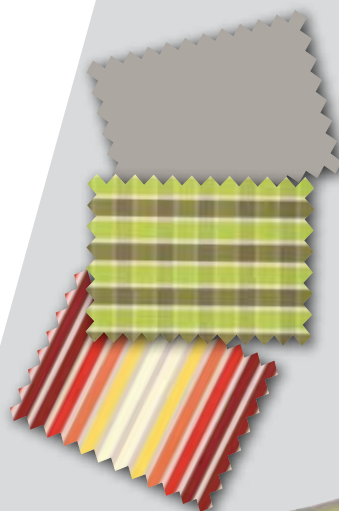

Stoffdessins  
frei wählbar

### Präsident

Best.-Nr.: 700 528 12

Liegemodell, 2-Sitzer

PE-Kunststoffgeflecht antik-weiß

Stoff-Dessin: 23

€ 3.048,-

#### Grundausrüstung Liegemodelle

Höhenverstellung der Fußstützen

inkl.

Rückholfedern

inkl.

#### Komfortausstattung:

2. Seitentisch

inkl.

4 PE-Gleiter

inkl.

Teleskopauszug Fußstützen

inkl.

Sichtflächen Dichtsichtlasur/  
Edelstahl-Zierringe

inkl.

#### Extras:

2 Nackenrollen

€ 99,-

Sichtflächen grau/Edelstahl-Zierringe

€ 298,-

€ 3.445,-

# Präsident-Teak

Das SonnenPartner® Spitzenmodell, gefertigt aus massivem Teakholz, genügt höchsten Ansprüchen. Sein hohes Verarbeitungsniveau und die für einen Strandkorb ungewöhnliche Spitzentechnik garantieren, dass Sie lange Jahre Freude an diesem komfortablen Möbelstück haben. Ein Beispiel ist der V2A

Edelstahl-Beschlag. Mit seiner stufenlos verstellbaren Gleittechnik lässt sich der Oberkorb leicht bedienen, ohne dass man den Strandkorb verlassen muss. Eine Rückholfeder hilft, dass sich der geneigte Oberkorb ohne Kraftaufwand wieder aufrichtet.



**Fix & Fertig  
montiert**

**Sofort-Komfort-Qualität**  
reinsetzen und wohlfühlen

## Geflechtfarben



Rundgeflecht  
in Rattanoptik



Rundgeflecht  
in Cappuccinooptik



Rundgeflecht  
in Hyazinthoptik

### Modell **Präsident Teak**

ab € 3.848,-



Zahlreiche  
Extras möglich



**Übrigens:** Auf Wunsch erhalten Sie ohne Mehrpreis den Präsident Teak, statt mit Edelholzblende am Oberkorb, auch mit einem von Hand geflochtenen Zopf. Hierzu bitte die Bestellnummer aus der Preisliste angeben.

### Ausstattungsvarianten



2-Sitzer



2-Sitzer XL



Lieger



„Duo Style“



Stoff-Dessins  
frei wählbar.

## Verarbeitung

- Gestell aus massivem Teakholz
- Holzverbindungen werden mit Nut und Feder zusammengefügt, wasserfest verleimt
- alle sichtbaren Teakhölzer mit hochwertigem Teaköl behandelt
- Zusätzlich verschraubte tragende Teile
- in reiner Handarbeit rundherum ausgeflochten, der Oberkorb sogar in einem Stück
- strapazierfähige lichtechte imprägnierte Markisenstoffe
- Problemlos austauschbare Markise, Sitz-, Rücken- und Fußpolster
- alle Beschläge aus Edelstahl

## Qualitätsmerkmale

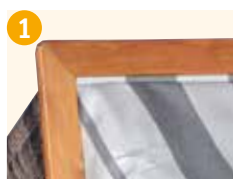

1 Edelholzblende am Oberkorb, auf Wunsch auch Zopf lieferbar



2 ausklappbare Sonnenmarkise mit stabilem Alubügel

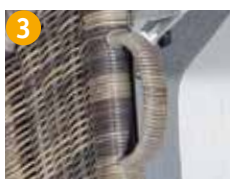

3 2 Haubengriffe zur einfachen Verstellung des Oberkorbes



4 stufenlose Gleitverstellung aus Edelstahl



5 gepolsterte Armlehnen



6 2 Seitentische mit gerundeten Ecken



7 Liegemodelle serienmäßig mit verdeckt liegender Rückholfeder



8 extra starke Polsterung



9 extra lange Fußstützen mit Teleskopauszug inkl. Höhenverstellung



10 Umlaufendes Aluminium-Stoßband



11 PE-Gleiter zum leichteren Bewegen auf festem Untergrund

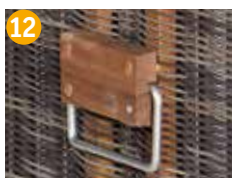

12 2 stabile abklappbare Tragegriffe aus Edelstahl



i Auf Wunsch erhalten Sie den Präsident Teak auch mit einem von Hand geflochtenen Zopf. Ohne Mehrpreis.



i Fix & fertig aufgebaut

i Erhältlich ist er als 2-Sitzer und 2-Sitzer XL. Die genauen Kombinationsmöglichkeiten ersehen Sie aus der Preisliste.

## Holz



Massives Teakholz geölt

## Stoffe

Stoff-Dessins frei wählbar.

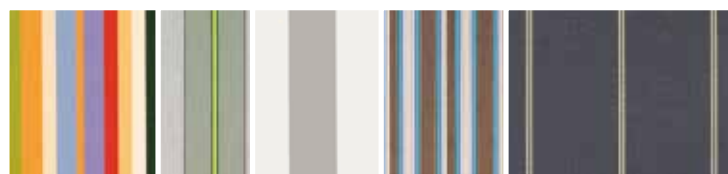

## Präsident Teak XL

Best.-Nr.: 700 556 14

Liegemodell, 2-Sitzer XL  
PE-Kunststoff-Rundgeflecht  
Cappuccinooptik  
Stoff-Dessin: 121



€ 4.296,-

### Grundausrüstung aller Liegemodelle

Höhenverstellung der Fußstützen inkl.  
Rückholfedern inkl.

### Komfortausstattung:

4 PE-Gleiter inkl.  
Teleskopauszug Fußstützen inkl.  
Edelstahl-Zierringe an Fußstützen inkl.

### Extras:

Komfort-Kopfkissen, 2-tlg. € 130,-  
großes Fußstützenkissen, 2-tlg. € 172,-  
2 Kissen à € 30,- € 60,-  
Bistrotisch Teakholz € 158,-

€ 4.816,-



## Präsident Teak

Best.-Nr.: 700 557 12

Liegemodell, 2-Sitzer

PE-Kunststoff-Rundgeflecht

Hyazinthoptik

Stoff-Dessin: 39

€ 3.948,-

### Grundausstattung Liegemodell

Höhenverstellung der Fußstützen

inkl.

Rückholfedern

inkl.

### Komfortausstattung Teak-Modell

2. Seitentisch

inkl.

4 PE-Gleiter

inkl.

Edelstahl-Zierringe an Fußstützen

inkl.

### Extras:

2 Nackenrollen

€ 99,-

großes Fußstützenkissen, 2-tlg.

€ 172,-

2 Kissen à € 30,-

€ 60,-

€ 4.279,-

## Präsident Teak

Best.-Nr.: 700 555 12

Liegemodell, 2-Sitzer

PE-Kunststoff-Rundgeflecht Rattanoptik

Stoff-Dessin: 117

€ 3.848,-

### Grundausstattung Liegemodell

Höhenverstellung der Fußstützen

inkl.

Rückholfedern

inkl.

### Komfortausstattung Teak-Modell

2. Seitentisch

inkl.

4 PE-Gleiter

inkl.

Teleskopauszug Fußstützen

inkl.

Edelstahl-Zierringe an Fußstützen

inkl.

### Extras:

2 Nackenrollen

€ 99,-

großes Fußstützenkissen, 2-tlg.

€ 172,-

2 Kissen à € 30,-

€ 60,-

€ 4.179,-





### Präsident Teak

Best.-Nr.: 700 556 14

Liegemodell, 2-Sitzer-XL, Teak  
PE-Kunststoff-Rundgeflecht  
Cappuccinooptik

#### Variopolsterung:

Stoff-Dessin: Pola

Innenstoff: uni taupe (709)

€ 4.296,-

#### Grundausrüstung Liegemodell

Höhenverstellung der Fußstützen

inkl.

Rückholfedern

inkl.

#### Komfortausstattung Teak-Modell

4 PE-Gleiter

inkl.

Teleskopauszug Fußstützen

inkl.

Edelstahl-Zierringe an Fußstützen

inkl.

#### Extras:

Komfort-Kopfkissen, 1-tlg.

€ 124,-

2 Kissen à 30,- €

€ 60,-

Bistrotisch Teakholz

€ 158,-

€ 4.638,-

### Präsident Teak

Best.-Nr.: 700 557 14

Liegemodell, 2-Sitzer-XL, Teak  
PE-Kunststoff-Rundgeflecht  
Hyazinthoptik

#### Variopolsterung:

Stoff-Dessin: 69

Innenstoff: uni anthrazit (707)

€ 4.396,-

#### Grundausrüstung Liegemodell

Höhenverstellung der Fußstützen

inkl.

Rückholfedern

inkl.

#### Komfortausstattung Teak-Modell

2. Seitentisch, klappbar

inkl.

4 PE-Gleiter

inkl.

Teleskopauszug Fußstützen

inkl.

Edelstahl-Zierringe an Fußstützen

inkl.

#### Extras:

Komfort-Kopfkissen, 2-tlg.

€ 130,-

großes Fußstützenkissen, 2-tlg.,

€ 172,-

2 Kissen à € 30,-

€ 60,-

€ 4.758,-



# Präsident Alu

Das absolute SonnenPartner® Topmodell. Präsident®-Alu ist der erste Strandkorb der Welt mit wartungsfreiem Aluminiumgestell. Durch seine einbrennlackierte Pulverbeschichtung und das rundherum handgeflochtene Kunststoffgeflecht ist er an Lang-

lebigkeit kaum zu übertreffen. Die pulverbeschichteten und einbrennlackierten Aluminiumgestelle in den Farben weiß und grau lassen nicht vermuten, dass es sich hier um Aluminium handelt.



## Geflechtfarben



### Modell **Präsident Alu**

ab € 4.998,-



Zahlreiche Extras möglich



Im Präsident®-Alu genießen Sie denselben Komfort wie im Modell Präsident®; zum Beispiel Spitzentechnik wie unsere bewährten V2A-Edelstahl-Beschläge. Mit ihrer stufenlos verstellbaren Gleittechnik lässt sich der Oberkorb kinderleicht bedienen, ohne dass man den Garten-Strandkorb verlassen muss. Eine Rückholfeder hilft außerdem, dass sich der geneigte Oberkorb ohne Kraftaufwand wieder aufrichtet.

### Ausstattungsvarianten



2-Sitzer



2-Sitzer XL



Lieger



„Duo Style“



Stoff-Dessins frei wählbar.



Mit den verschiedenfarbigen Kunststoffgeflechten sind interessante Zusammenstellungen möglich. Eine gelungene Verbindung von Technik und ästhetisch-klassischem Design in absolut pflegeleichter und wartungsfreier Ausführung.

Die genauen Kombinationen entnehmen Sie bitte unserer Preisliste.

### Qualitätsmerkmale

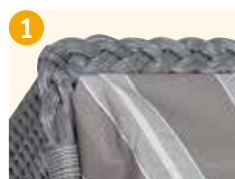

1 Von Hand geflochtener Zopf am Oberkorb



2 ausklappbare Sonnenmarkise mit stabilem Alubügel



3 2 Haubengriffe zur einfachen Verstellung des Oberkorbes



4 stufenlose Gleitverstellung aus Edelstahl



5 gepolsterte Armlehnen



6 2 Seitentische



7 extra starke Polsterung



8 extra lange Fußstützen mit Teleskopauszug inkl. Höhenverstellung



9 serienmäßig einbrennlackierte Pulverbeschichtung



10 PE-Gleiter zum leichteren Bewegen auf festem Untergrund

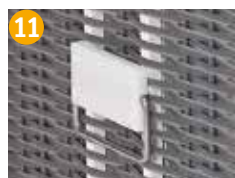

11 2 stabile abklappbare Tragegriffe aus Edelstahl

**i** Erhältlich ist er als 2- und 2-Sitzer XL. Beim Geflecht haben Sie eine große Auswahl an verschiedenen pflegeleichten Kunststoffgeflechten. Die genauen Kombinationsmöglichkeiten ersehen Sie aus der Preisliste.



**i** Fix & fertig aufgebaut

### Pulverbeschichtete Sichtflächen



weiß



grau

beim Modell Präsident-Alu in der Grundausrüstung enthalten.

### Stoffe

Stoff-Dessins frei wählbar.



### Präsident Alu

Best.-Nr.: 700 576 14

Liegemodell, 2-Sitzer-XL

PE-Kunststoffgeflecht onix

Stoff-Dessin: 96

€ 5.646,-

#### Grundausrüstung aller Liegemodelle

Höhenverstellung der Fußstützen

inkl.

Rückholfedern

inkl.

#### Komfortausstattung:

2. Seitentisch

inkl.

4 PE-Gleiter

inkl.

Teleskopauszug Fußstützen

inkl.

Sichtflächen weiß/Edelstahl-Zierringe

inkl.

#### Extras:

2 Nackenrollen

€ 99,-

2 Kissen à € 30,-

€ 60,-

€ 5.805,-



## Präsident Alu

Best.-Nr.: 700 605 14

Liegemodell, 2-Sitzer-XL, Alu

PE-Kunststoffgeflecht onix

Stoff-Dessin: 70

€ 5.646,-

### Grundausstattung Liegemodell

Höhenverstellung der Fußstützen

inkl.

Rückholfedern

inkl.

### Komfortausstattung Alu-Modell

4 PE-Gleiter

inkl.

Teleskopauszug Fußstützen

inkl.

Sichtflächen grau/Edelstahl-Zierringe

inkl.

### Extras:

2 Nackenrollen, Füllung herausnehmbar

€ 99,-

1 Lektüretasche mit Fächern

€ 33,-

herausnehmbare Kissengarnitur

€ 399,-

Bistrotisch grau lackiert

€ 109,-

€ 6.286,-



## Präsident Alu

Best.-Nr.: 700 605 14

Liegemodell, 2-Sitzer-XL, Alu

PE-Kunststoffgeflecht onix



### Variopolsterung:

Stoff-Dessin: Paolo

Innenstoff: uni anthrazit (707) € 5.646,-

### Grundausrüstung Liegemodelle

Höhenverstellung der Fußstützen inkl.

Rückholfedern inkl.

### Komfortausstattung:

2. Seitentisch inkl.

Teleskopauszug Fußstützen inkl.

Sichtflächen grau/Edelstahl-Zierringe inkl.

### Extras:

4 Fahrrollen mit Feststellern € 75,-

herausnehmbare Kissengarnitur € 399,-

„Duo-Style“

€ 6.120,-



Der Garten-Strandkorb „Admiral“ ist eine Special Edition aus dem Sortiment von SonnenPartner®. Eine umfangreiche Komfort- und Funktionsausstattung zeichnet diesen Strandkorb aus. Gefertigt aus hochwertigem, massivem Mahagoni- bzw. Teakholz und geflochten mit dem bewährten Rehau-Kunststoffgeflecht. Seine Komfortbreite von 135 cm bietet

viel Raum für Entspannung und Verweilen. Die im Lieferumfang enthaltene Rückholfedermechanik ermöglicht leichtes und komfortables Verstellen des Oberkorbes, die Edelstahlbeschlüge, sowie die aufwändige Polsterung und die vielen Zubehörartikel lassen keine Wünsche offen.



**Fix & Fertig montiert**

**Sofort-Komfort-Qualität**  
reinsetzen und wohlfühlen



**Geflechtfarben**



PE-Kunststoffgeflecht nature-mix mit Mahagoniholz

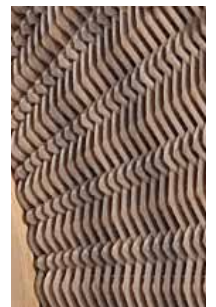

PE-Kunststoffgeflecht antik-braun mit Teakholz

Modell **Admiral**  
ab € 1.798,-

**Ausstattungsvarianten**



2-Sitzer XL



3/4 Lieger



Stoff-Dessins frei wählbar. Innenseiten und Himmel farblich abgestimmt in uni



Zahlreiche Extras möglich

## Verarbeitung

- XL-Strandkorb als 3/4- Liegemodell
- Hochwertiges Mahagoniholz bzw. Teakholz
- Hochwertiges Rehau-Kunststoffgeflecht 8 mm
- Hochwertige, lichtechte, imprägnierte Stoffe
- extra starke Sitzpolsterung
- 8 cm Fußstützenpolsterung
- lange Fußstützen zum Einhängen
- großer Stauraum unter dem Sitz
- Edelstahlbeschläge uvm.
- Maße: Breite: 135 cm, Höhe: 160 cm, Tiefe: ca. 90 cm
- Gewicht: ca. 95 kg

## Qualitätsmerkmale

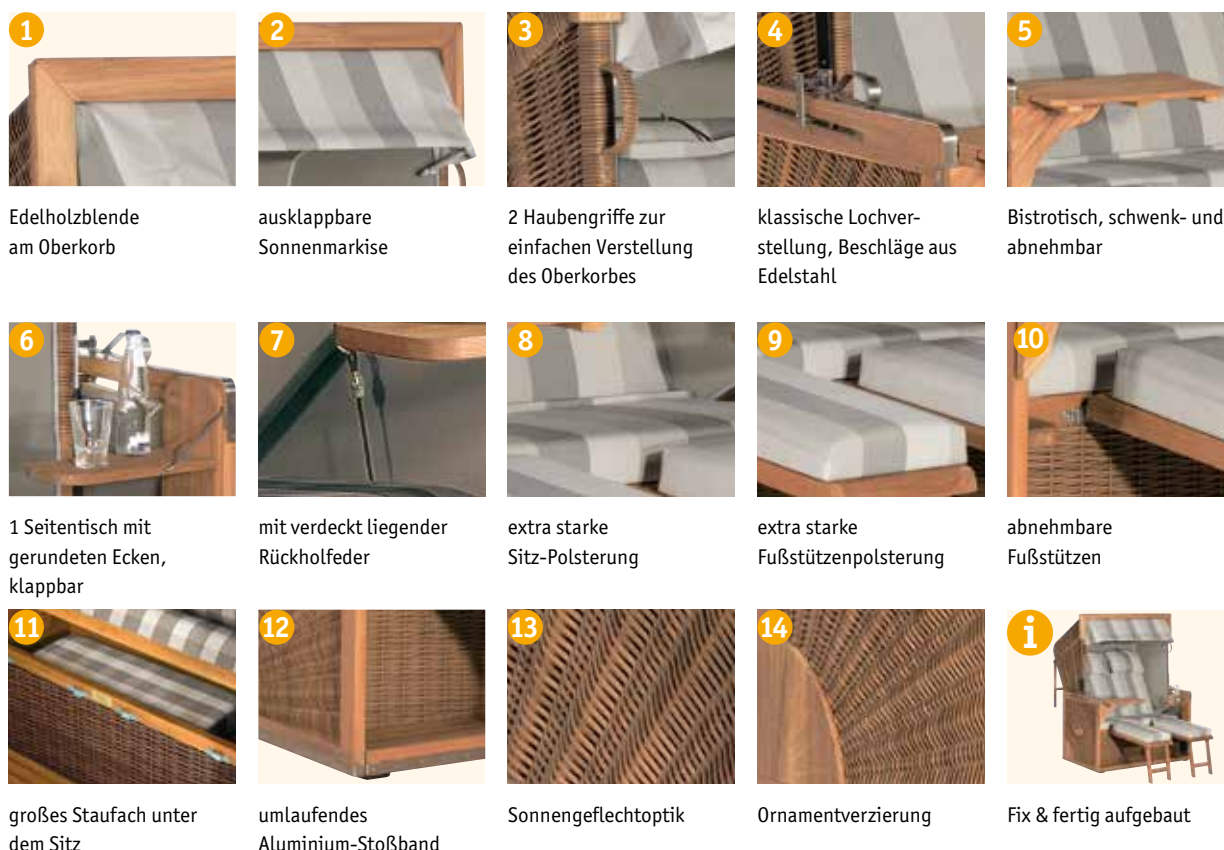

1 Edelholzblende am Oberkorb

2 ausklappbare Sonnenmarkise

3 2 Haubengriffe zur einfachen Verstellung des Oberkorbes

4 klassische Lochverstellung, Beschläge aus Edelstahl

5 Bistrotisch, schwenk- und abnehmbar



6 1 Seitentisch mit gerundeten Ecken, klappbar

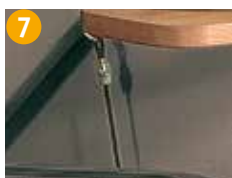

7 mit verdeckt liegender Rückholfeder



8 extra starke Sitz-Polsterung



9 extra starke Fußstützenpolsterung



10 abnehmbare Fußstützen



11 großes Staufach unter dem Sitz



12 umlaufendes Aluminium-Stoßband

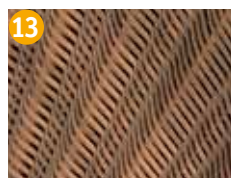

13 Sonnengeflechtoptik



14 Ornamentverzierung



Fix & fertig aufgebaut

## Geflecht-/Holzkombinationen



nature-mix mit Mahagoniholz

antik-braun mit Teakholz

## Stoffe

Stoff-Dessins frei wählbar.



Modell Seite 74

### Admiral Teak

Best.-Nr.: 700 883 14

3/4-Liegemodell, 2-Sitzer-XL

PE-Kunststoffgeflecht antik-braun

#### Variopolsterung:

Stoff-Dessin: 123

Innenstoff: uni taupe (709)

€ 2.248,-

#### Extras:

Komfort-Kopfkissen, 2-tlg.

€ 130,-

4 PE-Gleiter

€ 38,-

€ 2.416,-



Sonnen  
Partner

Admiral®

Special Edition

### Admiral-Teak

Best.-Nr.: 700 883 14

3/4-Liegemodell, 2-Sitzer-XL, Teak

PE-Kunststoffgeflecht antik-braun

#### Variopolsterung:

Stoff-Dessin: Kent grau

Innenstoff: uni anthrazit (707)

€ 2.248,-

#### Extras:

2 Nackenrollen

€ 99,-

4 PE-Gleiter

€ 38,-

€ 2.385,-



### Admiral-Mahagoni

Best.-Nr.: 700 884 14

3/4-Liegemodell, 2-Sitzer-XL,

Mahagoni

PE-Kunststoffgeflecht nature-mix

#### Variopolsterung:

Stoff-Dessin: Filo Rosso

Innenstoff: uni taupe (709)

€ 1.798,-

#### Extras:

2 Nackenrollen

€ 99,-

4 PE-Gleiter

€ 38,-

€ 1.935,-



### Admiral-Teak

Best.-Nr.: 700 883 14

3/4-Liegemodell, 2-Sitzer-XL, Teak

PE-Kunststoffgeflecht antik-braun

#### Variopolsterung:

Stoff-Dessin: 172

Innenstoff: uni taupe (709)

€ 2.248,-

#### Extras:

2 Nackenrollen

€ 99,-

4 PE-Gleiter

€ 38,-

€ 2.385,-



## Hängepartie für Heißes und Kaltes

Ein Sommernachmittag im Strandkorb, das sind Stunden voller Glückseligkeit. Bei einem spannenden Buch, leckerem Kaffee oder Tee kann man prima die Zeit vergessen und so richtig ausspannen. Wie gut, dass man die Tasse jetzt in den praktischen Getränkehalter stellen kann. Das ist nicht nur komfortabel, sondern schafft auch zusätzlichen Platz auf dem Seitentisch. Ein tolles Zubehörteil, das sich ganz einfach einhängen lässt und

fertig. Passt auch prima für die Limo am Nachmittag und den Cocktail am Abend. Tipp: Der Getränkehalter ist eine gute Geschenkidee für alle Strandkorbbesitzer.



Gleich mitbestellen:  
Getränkehalter

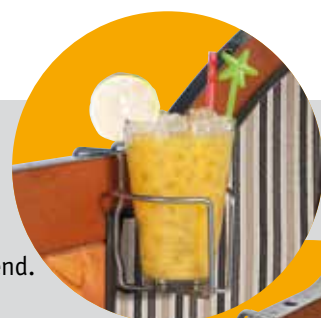



Manche Hauseingänge entpuppen sich als das berühmte Nadelöhr. Ein K.O.-Kriterium für so manches Möbelstück. Standkorbbesitzer bleiben cool. Denn: Manufakturgefertigte Standkörbe der Marke SonnenPartner® lassen sich bei Bedarf mit wenigen Handgriffen und ohne besonderes Spezialwerkzeug vorübergehend in vier handliche Teile demontieren.

Für einen kleinen Moment von einander getrennt, streben sodann Oberkorb, zwei Seitenteile und ein Korpus einzeln der Sonne entgegen. So passen sie durch nahezu jede Tür und enge Treppenhäuser – ja sogar in den Fahrstuhl. An ihrem Bestimmungsort angekommen, vereinen sie sich erneut zu dem, wofür sie konzipiert wurden: Ihr persönlicher Lieblingsplatz zu werden. Die passende Montageanleitung stellen wir Ihnen gerne zur Verfügung.



## Eine gute Idee

SonnenPartner® – immer eine gute Geschenk-Idee!



Ein Strandkorb ist etwas ganz Persönliches! Darum kann man ihn natürlich nicht nur für sich selbst nutzen,

sondern auch verschenken! Zu besonderen Anlässen wie runden Geburtstagen, Hochzeiten, Jubiläen, Haus-Einweihungen oder vielen anderen Gelegenheiten ist er das ideale Präsent: Denn man macht damit wirklich lange eine Freude!

**Unser Tipp:** Zusammen mit Kollegen, Verwandten und Bekannten kann man dieses große Geschenk auch mit kleinem Einsatz realisieren! Nutzen Sie dabei auch unseren besonderen Service: die extragroße Strandkorb-Schleife! Und wenn Sie sich nicht sicher sind, ob Sie bei unserer großen Auswahl den richtigen (Farb-) Ton treffen: Gern stellen wir auf Anfrage auch Geschenk-Gutscheine aus. Anruf oder E-Mail genügt!



## Erleuchtung

Auch wenn es bereits dämmt: Die neue LED-Beleuchtung verlängert Ihre Strandkorb-Stunden. Das warme Licht sorgt für eine gemütliche Beleuchtung beim Lesen, Relaxen oder Plaudern und kann einfach über eine Powerbank (mobile Stromversorgung / Akku) eingeschaltet werden. Zum Lieferumfang der LED-Beleuchtung gehört auch immer eine Lektüretasche, in der der Akku bequem „parken“ kann. Nach den vielen kuscheligen Stunden im Strandkorb nimmt man mit einem Handgriff den Akku zum Laden mit ins Haus. Das passende Ladekabel liefert SonnenPartner gleich mit.

Ach übrigens: Wer bereits einen original SonnenPartner Strandkorb sein Eigen nennt, kann dieses sinnvolle Extra auch noch nachrüsten.



Sonnen  
Partner



## Lieblings-Extras

### iPad- & Tablet-Halterung

Klein, leicht und immer mit dabei: iPad & Tablet PCs helfen im Alltag und versüßen die Freizeit. Dank einer exklusiv von SonnenPartner konzipierten Halterung, die im Baldachin des Strandkorbes mit einem Patentverschluss versehen, angebracht wird, ist der Tablet-PC hier stets vor Wind, Wasser und Sonne geschützt. Lästige Spiegelungen auf der Oberfläche des Tablets gehören der Vergangenheit an. Ihr Logenplatz im Strandkorbkinosort sorgt für Entertainment auf Knopfdruck, wann immer Sie es wünschen.

Was gibt es Schöneres als einen geruhsamen Tag im Strandkorb bei guter Musik oder einem spannenden Film? Machen Sie den Praxistest.

### Stauraum satt

Wohin mit der Schutzhülle? Diese Frage ist beantwortet. Auf Wunsch verfügen die neuen Strandkörbe von SonnenPartner® über ein eigenes Staufach für ihr Equipment. Dezent im Rückenteil integriert, sorgt dieses Extra für eine

perfekte Ordnung ohne zusätzliche Lauferei. Manchmal sind es auch die kleinen Unterschiede, die für ein Höchstmaß an Komfort sorgen.

### Cool am Korb

Zu einem spritzig perfekten Sommertag gehören gute Laune und eisgekühlte Getränke. Umso komfortabler, wenn man sein Lieblingsgetränk angenehm temperiert

### Sektkühler

jederzeit griffbereit hat. Der praktische Getränkekühler von SonnenPartner lässt sich mit einem Klick problemlos an der Seite des Strandkorbes einhängen.

### Schutzhülle



### Kissen mit Füllung

### Getränkehalter



## Der Sonne hinterher

Sonnenanbeter oder Schattensucher: Die Sonne wandert – wandern Sie mit. Der Wind dreht, drehen Sie mit. Ohne großen Kraftaufwand und ohne den Strandkorb zu verlassen ermöglicht der große

Drehteller Sonnenhungrigen die perfekte Ausrichtung ihres Strandkorbes in einem Radius von 360 Grad. Erst ein Sonnenbad, dann ein schattiges Plätzchen zum Lesen: Der Strandkorb bleibt der ideale Begleiter für einen perfekten Tag.





## Promotion-Strandkörbe

### Branding nach Maß

Wir fertigen Branding-Strandkörbe genau nach Ihren Vorgaben.

Ob als Einzelstück, Klein- oder Großserie. Eine umfangreiche Farbpalette an Kunststoffgeflechtem, Markisenstoffen und Lackierungen bietet Ihnen zahlreiche Möglichkeiten des individuellen Werbe-Strandkorbes. Auch mengenabhängige Sonderfarben sind umsetzbar.

Gerne beraten wir Sie kompetent, fertigen nach Ihren Wünschen und übernehmen das komplette Handling vom Einzelversand bis hin zur Sammellieferung.

### Viele Variations- und Kombinationsmöglichkeiten

Ob dezentes Markenlogo auf den Nackenrollen oder vollflächiger Farbdruck auf allen Stoffteilen. Wir bringen Ihren Promotion-Strandkorb entsprechend Ihren Vorstellungen groß heraus.

**Logoaufdruck** möglich auf alle Stoffteile:

Sonnenmarkise • Nackenrollen • Rückenpolster  
Sitzpolster • Fußstützen/-kissen

**Werbeplakette** mit Logoaufdruck:

am Seitenteil • vorne an den Fußstützen  
Rückseitiger Logoaufdruck auf Geflecht



## Für meinen Sonnenschein



Was man liebt, dem gibt man einen Namen! „SonnenPartner“ bietet handgefertigte Strandkörbe mit individuellem Design dank Digitaldrucktechnik.

Herrschaften tragen stilvoll Familienwappen in den Innenseiten des Oberkorbes. Glückliche Familien verewigen ihre Liebsten auf dem Rückenpolster und Vereine drucken ihre allseits bekannten Logos in die Baldachine. Der Strandkorb „Für meinen Sonnen-

schein“ ist der perfekter Rahmen für den Genuss eines edlen Tröpfchens in trauter Zweisamkeit; für Jäger in der „Schonzeit“ ist er der Ersatz für den Hochsitz. Diese personalisierten Strandkörbe können wir für Sie auch in kleinen Serien oder als Einzelstück fertigen. Möchten Sie Ihren Strandkorb ganz persönlich gestalten? Sprechen Sie uns an. Wir fertigen exklusiv für Sie. So wie Sie sich Ihren PKW aussuchen und mit Hingabe den Details widmen, so gestalten Sie auch Ihren Strandkorb. Die Auswahl des Motivs, die Farbgestaltung, all das macht Ihren Strandkorb zu einem unverwechselbaren Unikat.

Die Zeit im Strandkorb ist kostbar und reserviert für die genussvollen Momente des Lebens. Strandkörbe stehen da, wo ihre Besitzer die Welt am schönsten finden. Und vor allem: stets windgeschützt. So beginnt die Strandkorbsaison oft schon im Februar und endet frühestens mit den letzten Sonnenstrahlen im goldenen Oktober. Wann richten Sie sich Ihren Lieblingsplatz ein?

## Auf Tuchfühlung mit SonnenPartner®

*Sie wollen mehr über uns wissen?*

Besuchen Sie uns im Internet! Viele interessante Informationen rund um die SonnenPartner® stehen bereit. Der Imagefilm führt Sie durch unsere Strandkorb-Manufaktur in Bielefeld, der einzigartigen Produktionsstätte im Binnenland. Überzeugen Sie sich davon, wie viel Handarbeit und meisterhaftes Können in jedem SonnenPartner® Strandkorb steckt!

Sie haben Lust auf mehr bekommen? Dann schauen Sie doch mal unter dem Menüpunkt „Sortiment



nach. Hier werden Sie bestimmt fündig. Hunderte verschiedene Modelle in unterschiedlichsten Ausführungen werden hier vorgestellt. Sie können zum Beispiel nach Modell oder Größe des Korbes suchen. Ein Klick auf „sortieren

nach neuesten“ und Sie haben eine Übersicht über unsere „Neuerscheinungen“. Unter „Zubehör“ finden Sie alle Extras, die Ihr Strandkorb-Herz höher schlagen lassen. Ab hier wird´s erst richtig bequem und gemütlich. Stellen Sie sich Ihr Schmuckstück nach eigenen Wünschen individuell zusammen. Wir wünschen Ihnen viel Spaß dabei.



## Lieblingsplätze



### Fotoaktion: Mein schönstes Strandkorbfoto



Ein perfekter Tag im Strandkorb hat viele Gesichter. Lachende Kinder, leuchtende Farben, schlafende Väter, drollige Haustiere, perfekte Sonnenuntergänge oder Ihr Strandkorb tief verschneit. Welches ist Ihr schönstes Strandkorbfoto? Schicken Sie uns Ihr Lieblingsfoto sowie eine kurze Geschichte darüber, wie das Foto entstanden ist. Wir veröffentlichen die schönsten Fotos auf unserer Homepage. Über weitere Details informieren wir Sie gerne unter

[www.sonnenpartner.de](http://www.sonnenpartner.de)



# »Classic & Classic Teak« -Halbliegemodell-



2-Sitzer

Best.-Nr.	Halbliegemodell Ostseeform	€ /Stk
700 210 02	»Classic« PVC-Kunststoffgeflecht weiß	1.498,-
700 250 02	»Classic« PVC-Kunststoffgeflecht grün	1.498,-
700 280 02	»Classic« PVC-Kunststoffgeflecht blau	1.498,-
700 233 02	»Classic« PVC-Kunststoffgeflecht anthrazit	1.498,-
700 235 02	»Classic« PVC-Kunststoffgeflecht silber	1.498,-
700 241 02	»Classic« PVC-Kunststoffgeflecht schwarz	1.498,-
700 234 02	»Classic« PVC-Kunststoffgeflecht blau mit weißen Nadelstreifen	1.648,-
700 236 02	»Classic« PVC-Kunststoffgeflecht grün mit beigen Nadelstreifen	1.648,-
700 239 02	»Classic« PVC-Kunststoffgeflecht schwarz mit weißen Nadelstreifen	1.648,-
700 228 02	»Classic« PE-Kunststoffgeflecht antik-weiß	1.698,-
700 287 02	»Classic« PE-Kunststoffgeflecht cappuccino	1.698,-
700 285 02	»Classic« PE-Kunststoffgeflecht Seegrasoptik	1.698,-
700 275 02	»Classic« PE-Kunststoffgeflecht onix	1.698,-
700 274 02	»Classic« PE-Kunststoffgeflecht taupe	1.698,-
700 286 02	»Classic« PE-Kunststoffgeflecht Naturoptik	1.698,-
700 277 02	»Classic« PE-Kunststoffgeflecht marone	1.698,-
700 278 02	»Classic« PE-Kunststoffgeflecht white-washed	1.698,-
700 245 02	»Classic« PE-Kunststoff-Rundgeflecht Rattanoptik	2.248,-
700 295 02	»Classic Teak« PE-Kunststoff-Rundgeflecht Rattanoptik	2.998,-
700 296 02	»Classic Teak« PE-Kunststoff-Rundgeflecht Cappuccinooptik	2.998,-
700 297 02	»Classic Teak« PE-Kunststoff-Rundgeflecht Hyazinthoptik	3.098,-

### Classic

2-Sitzer 130 cm breit siehe oben  
 1-Sitzer 100 cm breit - € 98,-

XL-2-Sitzer 150 cm breit + € 448,-  
 3-Sitzer 180 cm breit + € 628,-

### Classic Teak

2-Sitzer 130 cm breit siehe oben  
 XL-2-Sitzer 150 cm breit + € 448,-

## »Classic & Classic Teak«

## -Liegemodell-



2-Sitzer

Best.-Nr.	Liegemodell Ostseeform	€/Stk
700 210 12	»Classic« PVC-Kunststoffgeflecht weiß	1.898,-
700 250 12	»Classic« PVC-Kunststoffgeflecht grün	1.898,-
700 280 12	»Classic« PVC-Kunststoffgeflecht blau	1.898,-
700 233 12	»Classic« PVC-Kunststoffgeflecht anthrazit	1.898,-
700 235 12	»Classic« PVC-Kunststoffgeflecht silber	1.898,-
700 241 12	»Classic« PVC-Kunststoffgeflecht schwarz	1.898,-
700 234 12	»Classic« PVC-Kunststoffgeflecht blau mit weißen Nadelstreifen	1.998,-
700 236 12	»Classic« PVC-Kunststoffgeflecht grün mit beigen Nadelstreifen	1.998,-
700 239 12	»Classic« PVC-Kunststoffgeflecht schwarz mit weißen Nadelstreifen	1.998,-
700 228 12	»Classic« PE-Kunststoffgeflecht antik-weiß	2.048,-
700 287 12	»Classic« PE-Kunststoffgeflecht cappuccino	2.048,-
700 285 12	»Classic« PE-Kunststoffgeflecht Seegrasoptik	2.048,-
700 275 12	»Classic« PE-Kunststoffgeflecht onix	2.048,-
700 274 12	»Classic« PE-Kunststoffgeflecht taupe	2.048,-
700 286 12	»Classic« PE-Kunststoffgeflecht Naturoptik	2.048,-
700 277 12	»Classic« PE-Kunststoffgeflecht marone	2.048,-
700 278 12	»Classic« PE-Kunststoffgeflecht white-washed	2.048,-
700 245 12	»Classic« PE-Kunststoff-Rundgeflecht Rattanoptik	2.698,-
700 295 12	»Classic Teak« PE-Kunststoff-Rundgeflecht Rattanoptik	3.398,-
700 296 12	»Classic Teak« PE-Kunststoff-Rundgeflecht Cappuccinooptik	3.398,-
700 297 12	»Classic Teak« PE-Kunststoff-Rundgeflecht Hyazinthoptik	3.498,-

### Classic

2-Sitzer 130 cm breit    siehe oben   
 XL-2-Sitzer 150 cm breit + € 448,-  
 1-Sitzer 100 cm breit    - € 98,-   
 3-Sitzer 180 cm breit    + € 628,-

















### Classic Teak

2-Sitzer 130 cm breit    siehe oben  
 XL-2-Sitzer 150 cm breit + € 448,-





# »Classic-Bullauge«

# -Halbliegemodell-



	Best.-Nr.	Halbliegemodell Ostseeform	2-Sitzer	€/Stk
	708 210 02	»Classic-Bullauge« PVC-Kunststoffgeflecht weiß		1.898,-
	708 250 02	»Classic-Bullauge« PVC-Kunststoffgeflecht grün		1.898,-
	708 280 02	»Classic-Bullauge« PVC-Kunststoffgeflecht blau		1.898,-
	708 233 02	»Classic-Bullauge« PVC-Kunststoffgeflecht anthrazit		1.898,-
	708 235 02	»Classic-Bullauge« PVC-Kunststoffgeflecht silber		1.898,-
	708 241 02	»Classic-Bullauge« PVC-Kunststoffgeflecht schwarz		1.898,-
	708 234 02	»Classic-Bullauge« PVC-Kunststoffgeflecht blau mit weißen Nadelstreifen		2.048,-
	708 236 02	»Classic-Bullauge« PVC-Kunststoffgeflecht grün mit beigen Nadelstreifen		2.048,-
	708 239 02	»Classic-Bullauge« PVC-Kunststoffgeflecht schwarz mit weißen Nadelstreifen		2.048,-
	708 228 02	»Classic-Bullauge« PE-Kunststoffgeflecht antik-weiß		2.098,-
	708 287 02	»Classic-Bullauge« PE-Kunststoffgeflecht cappuccino		2.098,-
	708 285 02	»Classic-Bullauge« PE-Kunststoffgeflecht Seegrasoptik		2.098,-
	708 275 02	»Classic-Bullauge« PE-Kunststoffgeflecht onix		2.098,-
	708 274 02	»Classic-Bullauge« PE-Kunststoffgeflecht taupe		2.098,-
	708 286 02	»Classic-Bullauge« PE-Kunststoffgeflecht Naturoptik		2.098,-
	708 277 02	»Classic-Bullauge« PE-Kunststoffgeflecht marone		2.098,-
	708 278 02	»Classic-Bullauge« PE-Kunststoffgeflecht white-washed		2.098,-

### Classic-Bullauge

-  2-Sitzer 130 cm breit    siehe oben     XL-2-Sitzer 150 cm breit + € 448,-
-  1-Sitzer 100 cm breit    - € 98,-     3-Sitzer 180 cm breit    + € 628,-



## »Classic-Bullauge«

## -Liegemodell-



2-Sitzer

€/Stk

Best.-Nr.	Liegemodell Ostseeform	2-Sitzer	€/Stk
708 210 12	»Classic-Bullauge« PVC-Kunststoffgeflecht weiß		2.298,-
708 250 12	»Classic-Bullauge« PVC-Kunststoffgeflecht grün		2.298,-
708 280 12	»Classic-Bullauge« PVC-Kunststoffgeflecht blau		2.298,-
708 233 12	»Classic-Bullauge« PVC-Kunststoffgeflecht anthrazit		2.298,-
708 235 12	»Classic-Bullauge« PVC-Kunststoffgeflecht silber		2.298,-
708 241 12	»Classic-Bullauge« PVC-Kunststoffgeflecht schwarz		2.298,-
708 234 12	»Classic-Bullauge« PVC-Kunststoffgeflecht blau mit weißen Nadelstreifen		2.398,-
708 236 12	»Classic-Bullauge« PVC-Kunststoffgeflecht grün mit beigen Nadelstreifen		2.398,-
708 239 12	»Classic-Bullauge« PVC-Kunststoffgeflecht schwarz mit weißen Nadelstreifen		2.398,-
708 228 12	»Classic-Bullauge« PE-Kunststoffgeflecht antik-weiß		2.448,-
708 287 12	»Classic-Bullauge« PE-Kunststoffgeflecht cappuccino		2.448,-
708 285 12	»Classic-Bullauge« PE-Kunststoffgeflecht Seegrasoptik		2.448,-
708 275 12	»Classic-Bullauge« PE-Kunststoffgeflecht onix		2.448,-
708 274 12	»Classic-Bullauge« PE-Kunststoffgeflecht taupe		2.448,-
708 286 12	»Classic-Bullauge« PE-Kunststoffgeflecht Naturoptik		2.448,-
708 277 12	»Classic-Bullauge« PE-Kunststoffgeflecht marone		2.448,-
708 278 12	»Classic-Bullauge« PE-Kunststoffgeflecht white-washed		2.448,-

### Classic-Bullauge



















- 👤 2-Sitzer 130 cm breit    siehe oben    👤 XL-2-Sitzer 150 cm breit + € 448,-
- 👤 1-Sitzer 100 cm breit    - € 98,-    👤 3-Sitzer 180 cm breit    + € 628,-







# »Konsul«

# -Halbliegemodell-



	Best.-Nr.	Halbliegemodell Nordseeform	2-Sitzer	€/Stk
	700 410 02	»Konsul« PVC-Kunststoffgeflecht weiß		1.498,-
	700 450 02	»Konsul« PVC-Kunststoffgeflecht grün		1.498,-
	700 480 02	»Konsul« PVC-Kunststoffgeflecht blau		1.498,-
	700 433 02	»Konsul« PVC-Kunststoffgeflecht anthrazit		1.498,-
	700 435 02	»Konsul« PVC-Kunststoffgeflecht silber		1.498,-
	700 441 02	»Konsul« PVC-Kunststoffgeflecht schwarz		1.498,-
	700 434 02	»Konsul« PVC-Kunststoffgeflecht blau mit weißen Nadelstreifen		1.648,-
	700 436 02	»Konsul« PVC-Kunststoffgeflecht grün mit beigen Nadelstreifen		1.648,-
	700 439 02	»Konsul« PVC-Kunststoffgeflecht schwarz mit weißen Nadelstreifen		1.648,-
	700 428 02	»Konsul« PE-Kunststoffgeflecht antik-weiß		1.698,-
	700 487 02	»Konsul« PE-Kunststoffgeflecht cappuccino		1.698,-
	700 485 02	»Konsul« PE-Kunststoffgeflecht Seegrasoptik		1.698,-
	700 475 02	»Konsul« PE-Kunststoffgeflecht onix		1.698,-
	700 474 02	»Konsul« PE-Kunststoffgeflecht taupe		1.698,-
	700 486 02	»Konsul« PE-Kunststoffgeflecht Naturoptik		1.698,-
	700 477 02	»Konsul« PE-Kunststoffgeflecht marone		1.698,-
	700 478 02	»Konsul« PE-Kunststoffgeflecht white-washed		1.698,-
	700 445 02	»Konsul« PE-Kunststoff-Rundgeflecht Rattanoptik		2.248,-

**Konsul**

-  2-Sitzer 130 cm breit    siehe oben     XL-2-Sitzer 150 cm breit + € 448,-
-  1-Sitzer 100 cm breit    - € 98,-     3-Sitzer 180 cm breit    + € 628,-





















»Konsul«





-Liegemodell-



2-Sitzer





















Best.-Nr.	Liegemodell Nordseeform	2-Sitzer	€/Stk
 700 410 12	»Konsul« PVC-Kunststoffgeflecht weiß		1.898,-
 700 450 12	»Konsul« PVC-Kunststoffgeflecht grün		1.898,-
 700 480 12	»Konsul« PVC-Kunststoffgeflecht blau		1.898,-
 700 433 12	»Konsul« PVC-Kunststoffgeflecht anthrazit		1.898,-
 700 435 12	»Konsul« PVC-Kunststoffgeflecht silber		1.898,-
 700 441 12	»Konsul« PVC-Kunststoffgeflecht schwarz		1.898,-
 700 434 12	»Konsul« PVC-Kunststoffgeflecht blau mit weißen Nadelstreifen		1.998,-
 700 436 12	»Konsul« PVC-Kunststoffgeflecht grün mit beigen Nadelstreifen		1.998,-
 700 439 12	»Konsul« PVC-Kunststoffgeflecht schwarz mit weißen Nadelstreifen		1.998,-
 700 428 12	»Konsul« PE-Kunststoffgeflecht antik-weiß		2.048,-
 700 487 12	»Konsul« PE-Kunststoffgeflecht cappuccino		2.048,-
 700 485 12	»Konsul« PE-Kunststoffgeflecht Seegrasoptik		2.048,-
 700 475 12	»Konsul« PE-Kunststoffgeflecht onix		2.048,-
 700 474 12	»Konsul« PE-Kunststoffgeflecht taupe		2.048,-
 700 486 12	»Konsul« PE-Kunststoffgeflecht Naturoptik		2.048,-
 700 477 12	»Konsul« PE-Kunststoffgeflecht marone		2.048,-
 700 478 12	»Konsul« PE-Kunststoffgeflecht white-washed		2.048,-
 700 445 12	»Konsul« PE-Kunststoff-Rundgeflecht Rattanoptik		2.698,-

**Konsul**



-  2-Sitzer 130 cm breit    siehe oben     XL-2-Sitzer 150 cm breit + € 448,-
-  1-Sitzer 100 cm breit    - € 98,-     3-Sitzer 180 cm breit    + € 628,-

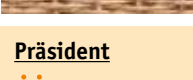

# »Präsident & Präsident Teak« -Liegemodell-





Best.-Nr.	Liegemodell Nordseeform	2-Sitzer	€/Stk
	700 510 12 »Präsident« PVC-Kunststoffgeflecht weiß		2.748,-
	700 550 12 »Präsident« PVC-Kunststoffgeflecht grün		2.748,-
	700 580 12 »Präsident« PVC-Kunststoffgeflecht blau		2.748,-
	700 533 12 »Präsident« PVC-Kunststoffgeflecht anthrazit		2.748,-
	700 535 12 »Präsident« PVC-Kunststoffgeflecht silber		2.748,-
	700 541 12 »Präsident« PVC-Kunststoffgeflecht schwarz		2.748,-
	700 534 12 »Präsident« PVC-Kunststoffgeflecht blau mit weißen Nadelstreifen		2.898,-
	700 536 12 »Präsident« PVC-Kunststoffgeflecht grün mit beige Nadelstreifen		2.898,-
	700 539 12 »Präsident« PVC-Kunststoffgeflecht schwarz mit weißen Nadelstreifen		2.898,-
	700 528 12 »Präsident« PE-Kunststoffgeflecht antik-weiß		3.048,-
	700 587 12 »Präsident« PE-Kunststoffgeflecht cappuccino		3.048,-
	700 585 12 »Präsident« PE-Kunststoffgeflecht Seegrasoptik		3.048,-
	700 575 12 »Präsident« PE-Kunststoffgeflecht onix		3.048,-
	700 574 12 »Präsident« PE-Kunststoffgeflecht taupe		3.048,-
	700 586 12 »Präsident« PE-Kunststoffgeflecht Naturoptik		3.048,-
	700 577 12 »Präsident« PE-Kunststoffgeflecht marone		3.048,-
	700 578 12 »Präsident« PE-Kunststoffgeflecht white-washed		3.048,-
	700 545 12 »Präsident« PE-Kunststoff-Rundgeflecht Rattanoptik		3.248,-
	700 555 12 »Präsident Teak« PE-Kunststoff-Rundgeflecht Rattanoptik		3.848,-
	700 556 12 »Präsident Teak« PE-Kunststoff-Rundgeflecht Cappuccinooptik		3.848,-
	700 557 12 »Präsident Teak« PE-Kunststoff-Rundgeflecht Hyazinthoptik		3.948,-

### Präsident

 2-Sitzer 130 cm breit siehe oben  
 1-Sitzer 100 cm breit - € 98,-

 XL-2-Sitzer 150 cm breit + € 448,-  
 3-Sitzer 180 cm breit + € 628,-















### Präsident Teak

 2-Sitzer 130 cm breit siehe oben  
 XL-2-Sitzer 150 cm breit + € 448,-

# »Präsident Alu«

# -Liegemodell-



	Best.-Nr.	Liegemodell Nordseeform  2-Sitzer	Alu-Beschichtung	€/Stk
	700 520 12	»Präsident Alu« PVC-Kunststoffgeflecht weiß	weiß	4.998,-
	700 598 12	»Präsident Alu« PVC-Kunststoffgeflecht blau mit weißen Nadelstreifen	weiß	5.198,-
	700 589 12	»Präsident Alu« PVC-Kunststoffgeflecht schwarz mit weißen Nadelstreifen	weiß	5.198,-
	700 596 12	»Präsident Alu« PVC-Kunststoffgeflecht anthrazit	weiß	4.998,-
	700 606 12	»Präsident Alu« PE-Kunststoffgeflecht antik-weiß	weiß	5.198,-
	700 607 12	»Präsident Alu« PE-Kunststoffgeflecht antik-weiß	grau	5.198,-
	700 576 12	»Präsident Alu« PE-Kunststoffgeflecht onix	weiß	5.198,-
	700 584 12	»Präsident Alu« PE-Kunststoffgeflecht taupe	weiß	5.198,-
	700 602 12	»Präsident Alu« PVC-Kunststoffgeflecht weiß	grau	4.998,-
	700 603 12	»Präsident Alu« PVC-Kunststoffgeflecht anthrazit	grau	4.998,-
	700 604 12	»Präsident Alu« PVC-Kunststoffgeflecht silber	grau	4.998,-
	700 605 12	»Präsident Alu« PE-Kunststoffgeflecht onix	grau	5.198,-
	700 608 12	»Präsident Alu« PE-Kunststoffgeflecht marone	weiß	5.198,-
	700 609 12	»Präsident Alu« PE-Kunststoffgeflecht white-washed	weiß	5.198,-
	700 610 12	»Präsident Alu« PE-Kunststoffgeflecht white-washed	grau	5.198,-

### Präsident Alu

 2-Sitzer 130 cm breit siehe oben

 XL-2-Sitzer 150 cm breit + € 448,-



Best.-Nr.

3/4 Liegemodell Nordseeform



2-Sitzer XL

€/Stk



700 884 14

»Admiral«  
PE-Kunststoffgeflecht nature-mix  
Mahagoniholz



1.798,-



700 883 14

»Admiral-Teak«  
PE-Kunststoffgeflecht antik-braun  
Teakholz natur



2.248,-

Best.-Nr.	Extras/Sonderausstattung	€/Stk
Für den zusätzlichen Komfort:		
700 900 24	2 Nackenrollen, Füllung herausnehmbar	99,-
700 902 55	Komfort-Kopfkissen, Füllung herausnehmbar, einteilig	125,-
700 902 91	Komfort-Kopfkissen, Füllung herausnehmbar, zweiteilig	129,-
700 900 90	4 PE-Gleiter 4)	38,-
700 900 92	1 Kissen m. Füllung passend zum Strandkorb	30,-
700 900 10	1 Lektüretasche inklusive Smartphone- & Brillenetui	33,-
700 900 03	4 Fahrrollen mit Feststellern 2)	75,-
700 902 10	Sektkühlerhalter zum Einhängen (Sektkühler bitte separat bestellen)	32,-
700 902 11	Sektkühler aus Edelstahl (Sektkühlerhalter bitte separat bestellen)	40,-
700 902 26	Getränkhalter aus Edelstahl zum Einhängen	22,-
700 902 00	Strandkorb-Drehteller, Metall verzinkt	369,-
700 902 25	iPad/Tablet PC-Halterung	38,-
700 902 80	LED-Beleuchtung inkl. Powerbank/Akku, Ladekabel & Lektüretasche	199,-
800 652 44	Sturm-Aschenbecher aus mattschwarzem Glas mit Metallkopf	22,-
Herausnehmbare Kissengarnituren		
700 902 20	Herausnehmbare Kissengarnitur „Duo-Style“ aus Gartenmöbelstoff für Admiral	379,-
Schutzhüllen für Strandkörbe Admiral		
700 901 96	Schutzhülle, weiß (leichte Ausführung)	49,-
700 902 32	Schutzhülle, Polyestergewebe anthrazit (leichte Ausführung) für Admiral	79,-
700 901 97	Schutzhülle, transparent (mittelschwere Ausführung)	135,-
700 902 66	Schutzhülle, Polypropylene taupe (mittelschwere Ausführung)	99,-
700 901 50	Schutzhülle, grau (schwere Ausführung)	212,-
700 902 77	Vorspann-Schutzhülle, anthrazit	58,-
Diverses		
700 901 04	Lackschleife	29,-

Zu den Zahlen 1–10 finden Sie weitere Erklärungen auf der Seite 99 der Preisliste.

## 2-Sitzer Extras/Sonderausstattung



Best.-Nr.	Extras/Sonderausstattung	Classic	Classic-Teak	Konsul	Präsident	Präsident-Teak	Präsident-Alu	€/Stck
Für den zusätzlichen Komfort:								
700 900 21	extra starke Polsterung	●	●	●	●	●	●	Inkl.
700 900 05	2. Seitentisch, klappbar	×	●	×	●	●	●	38,-
700 900 24	2 Nackenrollen, Füllung herausnehmbar	×	×	×	×	×	×	99,-
700 902 52	Komfort-Kopfkissen, Füllung herausnehmbar, einteilig	×	×	×	×	×	×	119,-
700 902 91	Komfort-Kopfkissen, Füllung herausnehmbar, zweiteilig	×	×	×	×	×	×	130,-
700 900 90	4 PE-Gleiter 4)	×	●	×	●	●	●	38,-
700 900 27	Höhenverstellung der Fußstützen 3)	○	●	○	●	●	●	68,-
700 900 94	großes Fußstützenkissen einteilig 5)	×	×	×	×	×	×	158,-
700 901 37	großes Fußstützenkissen zweiteilig 5)	×	×	×	×	×	×	172,-
700 900 92	1 Kissen mit Füllung passend zum Strandkorb	×	×	×	×	×	×	30,-
700 900 22	Tierschutzgitter, Fichtenholz 1)	×	×	×	×	×	×	126,-
700 900 10	1 Lektüretasche inklusive Smartphone- & Brillenetui	×	×	×	×	×	×	33,-
700 900 03	4 Fahrrollen mit Feststellern 2)	×	×	×	×	×	×	75,-
700 901 26	Staufach im Rückenteil	×	×	×	×	×	×	195,-
700 900 81	Rückholfedern	○	○	○	●	●	●	189,-
700 901 56	Teleskopauszug 9)	×	●	×	●	●	●	105,-
700 902 10	Sektkühlerhalter zum Einhängen (Sektkühler bitte sep.bestellen)	×	×	×	×	×	×	32,-
700 902 11	Sektkühler aus Edelstahl (Sektkühlerhalter bitte sep. bestellen)	×	×	×	×	×	×	40,-
700 902 26	Getränkehalter aus Edelstahl zum Einhängen	×	×	×	×	×	×	22,-
700 902 00	Strandkorb-Drehteller, Metall verzinkt 10)	×	×	×	×	×	×	369,-
700 902 25	iPad/Tablet PC-Halterung	×	×	×	×	×	×	38,-
700 902 80	LED-Beleuchtung inkl. Powerbank/Akku, Ladekabel & Lektüretasche	×	×	×	×	×	×	199,-
800 652 44	Sturm-Aschenbecher aus mattschwarzem Glas mit Metallkopf	×	×	×	×	×	×	22,-
Herausnehmbare Kissengarnituren								
700 900 34	Kissengarnituren aus Markisenstoff	×	×	×	×	×	×	299,-
700 901 84	Kissengarnitur „Duo-Style“ aus Gartenmöbelstoff 7)	×	×	×	×	×	×	299,-
Schutzhüllen für Strandkörbe								
700 902 67	Vorspannschutzhülle in anthrazit	×	×	×	×	×	×	47,-
700 900 30	Schutzhülle, weiß (leichte Ausführung)	×	×	×	×	×	×	39,-
700 902 30	Schutzhülle, anthrazit (leichte Ausführung)	×	×	×	×	×	×	59,-
700 902 64	Schutzhülle, Polypropylen taupe (mittelschw. Ausführung)	×	×	×	×	×	×	85,-
700 900 38	Schutzhülle, transparent (mittelschw. Ausführung)	×	×	×	×	×	×	109,-
700 900 33	Schutzhülle, grau (schwere Ausführung)	×	×	×	×	×	×	199,-
Sonderlackierungen der Sichtflächen								
700 900 31	Sichtflächen weiß lackiert 8) inklusive Edelstahl-Zierringe	×	--	×	×	--	●	298,-
700 901 21	Sichtflächen grau lackiert 8) inklusive Edelstahl-Zierringe	×	--	×	×	--	●	298,-
700 900 37	Sichtflächen schwarz lackiert 8) inklusive Edelstahl-Zierringe	×	--	×	×	--	--	298,-
700 902 58	Sichtflächen taupe lackiert 8) inklusive Edelstahl-Zierringe	×	--	×	×	--	--	298,-
700 901 71	Sichtflächen mit Dickschichtlasur lasiert inkl. Edelstahl-Zierringe	×	--	×	●	--	--	298,-
Abnehmbare Bistrotische								
700 901 31	Bistrotisch, natur	×	--	×	--	--	--	83,-
700 902 61	Bistrotisch, farbig lackiert (weiß, grau, schwarz, taupe, Dickschicht)	×	--	×	×	--	--	109,-
700 901 41	Bistrotisch, Teakholz	--	×	--	--	×	--	158,-
Abnehmbare große Seitentische								
700 900 09	gr. abnehmb. Seitentisch, natur	×	--	×	--	--	--	185,-
700 902 62	gr. abnehmb. Seitentisch, farbig lackiert	×	--	×	×	--	--	219,-
Sonderstoffe aus PVC-Kunststoff								
700 900 32	PVC-Stoffe lt. Seite 15 6)	×	×	×	×	×	×	99,-
Diverses								
700 901 03	geflochtener Zopf statt Edelholzblende	●	●	●	×	×	●	o.B.
700 901 04	Lackschleife	×	×	×	×	×	×	29,-
700 902 46	Edelstahl-Zierringe an Fußstützen (4 Stück)	×	●	×	●	●	●	40,-

Zu den Zahlen 1–10 finden Sie weitere Erklärungen auf der Seite 99 der Preisliste.

×

●

= Sonderausstattung  
in Grundausstattung enthalten

--

= nicht lieferbar

○

= Grundausstattung bei Liegemodell

## Sondermodelle/Sondergrößen



### 1-Sitzer

ca. 100 cm breit



### XL-2-Sitzer

ca. 150 cm breit



### 3-Sitzer

ca. 180 cm breit

Die Garten-Strandkorb-Sondergrößen 1-Sitzer, 2-Sitzer XL und 3-Sitzer fertigen wir auch in zahlreichen Variationen. Welche Kombinationen möglich sind, entnehmen Sie bitte der Tabelle für Sonderausstattungen des jeweiligen Modells sowie der unten aufgeführten Modellbeschreibung des 1-, 2-XL und 3-Sitzers.



### 1-Sitzer

ca. 100 cm breit

Lieferbar

bei den Modellen: – Classic  
– Konsul  
– Präsident

Nicht lieferbar

bei den Modellen: – Classic Teak  
– Präsident Teak  
– Präsident Alu  
– Admiral

1-Sitzer-Bestellhinweis: Minderpreis: € 98,- (2-Sitzer Preis Minus € 98,-).

Zusatz zur normalen 2-Sitzer-Best.-Nr.: /1S, z.B. 70021002/1S = Classic, Kunststoff weiß 1-Sitzer  
Zubehörauswahl mit Best.-Nr. gemäß Tabelle Extras/Sonderausstattung 1-Sitzer (S.95).



### XL-2-Sitzer

ca. 150 cm breit

Lieferbar

bei den Modellen: – Classic  
– Konsul  
– Präsident  
– Classic Teak  
– Präsident Teak  
– Präsident Alu

Nicht lieferbar bei dem Modell: – Admiral

XL-Sitzer-Bestellhinweis: Aufpreis: € 448,- (2-Sitzer Preis plus € 448,-).

Zusatz zur normalen 2-Sitzer-Best.-Nr.: /XL, z.B. 70041002/XL = Konsul, Kunststoff weiß, XL-Ausführung  
Zubehörauswahl mit Best.-Nr. gemäß Tabelle Extras/Sonderausstattung 2-Sitzer XL (S.96).



### 3-Sitzer

ca. 180 cm breit

Lieferbar

bei den Modellen: – Classic  
– Konsul  
– Präsident

Nicht lieferbar

bei den Modellen: – Classic Teak  
– Präsident Teak  
– Präsident Alu  
– Admiral

3-Sitzer-Bestellhinweis: Aufpreis: € 628,- (2-Sitzer Preis plus € 628,-).

Zusatz zur normalen 2-Sitzer-Best.-Nr.: /3S, z.B. 70021002/3S = Classic, Kunststoff weiß, 3-Sitzer  
Zubehörauswahl mit Best.-Nr. gemäß Tabelle Extras/Sonderausstattung 3-Sitzer (S.97).



# 1-Sitzer Extras/Sonderausstattung

Best.-Nr.	Extras/Sonderausstattung	Classic	Konsul	Präsident	€/Stck
<b>Für den zusätzlichen Komfort:</b>					
700 900 01	extra starke Polsterung	●	●	●	Inkl.
700 900 05	2. Seitentisch, klappbar	×	×	●	38,-
700 900 04	1 Nackenrolle, Füllung herausnehmbar	×	×	×	49,50
700 902 51	Komfort-Kopfkissen, Füllung herausnehmbar	×	×	×	65,-
700 900 90	4 PE-Gleiter 4)	×	×	●	38,-
700 900 07	Höhenverstellung der Fußstützen 3)	○	○	●	34,-
700 900 93	großes Fußstützenkissen einteilig 85 cm breit (Strandkorbbreite) 5)	×	×	×	100,-
700 901 90	großes Fußstützenkissen einteilig 40 cm breit (Fußstützenbreite) 5)	×	×	×	86,-
700 900 92	1 Kissen m. Füllung passend zum Strandkorb	×	×	×	30,-
700 900 02	Tierschutzgitter, Fichtenholz 1)	×	×	×	123,-
700 900 10	1 Lektüretasche inklusive Smartphone- & Brillenetui	×	×	×	33,-
700 900 03	4 Fahrrollen mit Feststellern 2)	×	×	×	75,-
700 901 27	Staufach im Rückenteil	×	×	×	178,-
700 900 81	Rückholfedern	○	○	●	189,-
700 901 55	Teleskopauszug 9)	×	×	●	52,50
700 902 10	Sektkühlerhalter zum Einhängen (Sektkühler bitte separat bestellen)	×	×	×	32,-
700 902 11	Sektkühler aus Edelstahl (Sektkühlerhalter bitte separat bestellen)	×	×	×	40,-
700 902 26	Getränkhalter aus Edelstahl zum Einhängen	×	×	×	22,-
700 902 00	Strandkorb-Drehteller, Metall verzinkt 10)	×	×	×	369,-
700 902 25	iPad/Tablet PC-Halterung	×	×	×	38,-
700 902 80	LED-Beleuchtung inkl. Powerbank/Akku, Ladekabel & Lektüretasche	×	×	×	199,-
800 652 44	Sturm-Aschenbecher aus mattschwarzem Glas mit Metallkopf	×	×	×	22,-
<b>Herausnehmbare Kissengarnituren</b>					
700 900 14	herausnehmbare Kissengarnitur, Markisenstoff	×	×	×	259,-
700 901 85	Kissengarnitur „Duo-Style“ aus Gartenmöbelstoff 7)	×	×	×	259,-
<b>Schutzhüllen für Strandkörbe 1-Sitzer</b>					
700 902 78	Vorspann-Schutzhülle, anthrazit	×	×	×	42,-
700 902 15	Schutzhülle, weiß (leichte Ausführung)	×	×	×	36,-
700 900 28	Schutzhülle, transparent (mittelschwere Ausführung)	×	×	×	99,-
700 902 63	Schutzhülle, Polypropylen taupe (mittelschw. Ausführung)	×	×	×	79,-
700 901 05	Schutzhülle, grau (schwere Ausführung)	×	×	×	198,-
<b>Sonderlackierungen der Sichtflächen</b>					
700 900 11	Sichtflächen weiß lackiert 8) inklusive Edelstahl-Zierringe	×	×	×	268,-
700 901 23	Sichtflächen grau lackiert 8) inklusive Edelstahl-Zierringe	×	×	×	268,-
700 900 17	Sichtflächen schwarz lackiert 8) inklusive Edelstahl-Zierringe	×	×	×	268,-
700 902 57	Sichtflächen taupe lackiert 8) inklusive Edelstahl-Zierringe	×	×	×	268,-
700 901 70	Sichtflächen mit Dickschichtlasur lasiert inklusive Edelstahl-Zierringe	×	×	●	268,-
<b>Abnehmbare Bistrotische</b>					
700 901 31	Bistrotisch, natur	×	×	--	83,-
700 902 61	Bistrotisch, farbig lackiert (weiß, grau, schwarz, taupe, Dickschicht)	×	×	×	109,-
<b>Abnehmbare große Seitentische</b>					
700 900 09	gr. abnehmb. Seitentisch, natur	×	×	--	185,-
700 902 62	gr. abnehmb. Seitentisch, farbig lackiert (weiß, grau, schwarz, taupe, Dickschicht)	×	×	×	219,-
<b>Sonderstoffe aus PVC-Kunststoff</b>					
700 900 12	PVC-Stoffe lt. Seite 15 6)	×	×	×	99,-
<b>Diverses</b>					
700 901 03	geflochtener Zopf statt Edelholzblende	●	●	×	o.B.
700 901 04	Lackschleife	×	×	×	29,-
700 902 45	Edelstahl-Zierring an Fußstütze (1 Stück)	×	×	●	10,-

Zu den Zahlen 1–10 finden Sie weitere Erklärungen auf der Seite 99 der Preisliste.

×

= Sonderausstattung

● = in Grundausstattung enthalten

-- = nicht lieferbar

○ = Grundausstattung bei Liegemodell

# XL-2-Sitzer Extras/Sonderausstattung



Best.-Nr.	Extras/Sonderausstattung	Classic	Classic-Teak	Konsul	Präsident	Präsident-Teak	Präsident-Alu	€/Stck
Für den zusätzlichen Komfort:								
700 910 13	extra starke Polsterung	●	●	●	●	●	●	Inkl.
700 900 05	2. Seitentisch, klappbar	×	●	×	●	●	●	38,-
700 900 24	2 Nackenrollen, Füllung herausnehmbar	×	×	×	×	×	×	99,-
700 902 53	Komfort-Kopfkissen, Füllung herausnehmbar, einteilig	×	×	×	×	×	×	124,-
700 902 92	Komfort-Kopfkissen, Füllung herausnehmbar, zweiteilig	×	×	×	×	×	×	130,-
700 900 90	4 PE-Gleiter 4)	×	●	×	●	●	●	38,-
700 900 27	Höhenverstellung der Fußstützen 3)	○	●	○	●	●	●	68,-
700 900 35	großes Fußstützenkissen einteilig 5)	×	×	×	×	×	×	178,-
700 901 38	große Fußstützenkissen zweiteilig 5)	×	×	×	×	×	×	172,-
700 900 92	1 Kissen m. Füllung passend zum Strandkorb	×	×	×	×	×	×	30,-
700 900 23	Tierschutzgitter, Fichtenholz 1)	×	×	×	×	×	×	139,-
700 900 10	1 Lektüretasche inklusive Smartphone- & Brillenetui	×	×	×	×	×	×	33,-
700 900 03	4 Fahrrollen mit Feststellern 2)	×	×	×	×	×	×	75,-
700 901 28	Staufach im Rückenteil	×	×	×	×	×	×	210,-
700 900 81	Rückholfedern	○	○	○	●	●	●	189,-
700 901 57	Teleskopauszug 9)	×	●	×	●	●	●	105,-
700 902 10	Sektkühlerhalter zum Einhängen (Sektkühler bitte separat bestellen)	×	×	×	×	×	×	32,-
700 902 11	Sektkühler aus Edelstahl (Sektkühlerhalter bitte separat bestellen)	×	×	×	×	×	×	40,-
700 902 26	Getränkhalter aus Edelstahl zum Einhängen	×	×	×	×	×	×	22,-
700 902 00	Strandkorb-Drehteller, Metall verzinkt 10)	×	×	×	×	×	×	369,-
700 902 25	iPad/Tablet PC-Halterung	×	×	×	×	×	×	38,-
700 902 80	LED-Beleuchtung inkl. Powerbank/Akku, Ladekabel & Lektüretasche	×	×	×	×	×	×	199,-
800 652 44	Sturm-Aschenbecher aus mattschwarzem Glas mit Metallkopf	×	×	×	×	×	×	22,-
Herausnehmbare Kissengarnituren								
700 900 74	herausnehmbare Kissengarnitur, Markisenstoff	×	×	×	×	×	×	399,-
700 901 86	Kissengarnitur „Duo-Style“, Gartenmöbelstoff 7)	×	×	×	×	×	×	399,-
Schutzhüllen für Strandkörbe XL-2-Sitzer								
700 902 68	Vorspann-Schutzhülle, anthrazit	×	×	×	×	×	×	55,-
700 901 69	Schutzhülle, weiß (leichte Ausführung)	×	×	×	×	×	×	52,-
700 902 31	Schutzhülle, anthrazit (leichte Ausführung)	×	×	×	×	×	×	79,-
700 900 29	Schutzhülle, transparent (mittelschwere Ausführung)	×	×	×	×	×	×	148,-
700 902 65	Schutzhülle Polypropylen taupe (mittelschwere Ausführung)	×	×	×	×	×	×	105,-
700 901 06	Schutzhülle, grau (schwere Ausführung)	×	×	×	×	×	×	225,-
Sonderlackierungen der Sichtflächen								
700 900 43	Sichtflächen weiß lackiert 8) inklusive Edelstahl-Zierringe	×	--	×	×	--	●	315,-
700 901 24	Sichtflächen grau lackiert 8) inklusive Edelstahl-Zierringe	×	--	×	×	--	●	315,-
700 900 45	Sichtflächen schwarz lackiert 8) inklusive Edelstahl-Zierringe	×	--	×	×	--	--	315,-
700 902 59	Sichtflächen taupe lackiert 8) inklusive Edelstahl-Zierringe	×	--	×	×	--	--	315,-
700 901 72	Sichtflächen mit Dickschichtlasur lasiert inkl. Edelstahl-Zierringe	×	--	×	●	--	--	315,-
Abnehmbare Bistrotische								
700 901 31	Bistrotisch, natur	×	--	×	--	--	--	83,-
700 902 61	Bistrotisch, farbig lackiert (weiß, grau, schwarz, taupe, Dickschicht)	×	--	×	×	--	--	109,-
700 901 41	Bistrotisch, Teakholz	--	×	--	--	×	--	158,-
Abnehmbare große Seitentische								
700 900 09	gr. abnehm. Seitentisch, natur	×	--	×	--	--	--	185,-
700 902 62	gr. abnehm. Seitentisch, farbig lackiert	×	--	×	×	--	--	219,-
Sonderstoffe aus PVC-Kunststoff								
700 900 58	PVC-Stoffe lt. Seite 15 6)	×	×	×	×	×	×	119,-
Diverses								
700 901 03	geflochtener Zopf statt Edelholzblende	●	●	●	×	×	●	o.B.
700 901 04	Lackschleife	×	×	×	×	×	×	29,-
700 902 46	Edelstahl-Zierringe an Fußstützen (4 Stück)	×	●	×	●	●	●	40,-

Zu den Zahlen 1–10 finden Sie weitere Erklärungen auf der Seite 99 der Preisliste.

×

= Sonderausstattung

● = in Grundausrüstung enthalten

-- = nicht lieferbar

○ = Grundausrüstung bei Liegemodell



# 3-Sitzer Extras/Sonderausstattung



Best.-Nr.	Extras/Sonderausstattung	Classic	Konsul	Präsident	€/Stck
Für den zusätzlichen Komfort:					
700 900 41	extra starke Polsterung	●	●	●	Inkl.
700 900 05	2. Seitentisch, klappbar	×	×	●	38,-
700 900 44	3 Nackenrollen, Füllung herausnehmbar	×	×	×	148,50
700 902 54	Komfort-Kopfkissen, Füllung herausnehmbar, einteilig	×	×	×	144,-
700 902 93	Komfort-Kopfkissen, Füllung herausnehmbar, dreiteilig	×	×	●	175,-
700 900 91	6 PE-Gleiter 4)	×	×	●	57,-
700 900 47	Höhenverstellung der Fußstützen 3)	○	○	●	102,-
700 900 96	großes Fußstützenkissen einteilig 5)	×	×	×	209,-
700 901 39	große Fußstützenkissen dreiteilig 5)	×	×	×	256,50
700 900 92	1 Kissen m. Füllung passend zum Strandkorb	×	×	×	30,-
700 900 42	Tierschutzgitter, Fichtenholz 1)	×	×	×	158,-
700 900 10	1 Lektüretasche inklusive Smartphone- & Brillenetui	×	×	×	33,-
700 901 88	6 Fahrrollen mit Feststellern 2)	×	×	×	110,-
700 901 29	Staufach im Rückenteil	×	×	×	261,-
700 900 81	Rückholfedern	○	○	●	189,-
700 901 58	Teleskopauszug 9)	×	×	●	155,-
700 902 10	Sektkühlerhalter zum Einhängen (Sektkühler bitte separat bestellen)	×	×	×	32,-
700 902 11	Sektkühler aus Edelstahl (Sektkühlerhalter bitte separat bestellen)	×	×	×	40,-
700 902 26	Getränkhalter aus Edelstahl zum Einhängen	×	×	×	22,-
700 902 00	Strandkorb-Drehteller, Metall verzinkt 10)	×	×	×	369,-
700 902 25	iPad/Tablet PC-Halterung	×	×	×	38,-
700 902 80	LED-Beleuchtung inkl. Powerbank/Akku, Ladekabel & Lektüretasche	×	×	×	199,-
800 652 44	Sturm-Aschenbecher aus mattschwarzem Glas mit Metallkopf	×	×	×	22,-
Herausnehmbare Kissengarnituren					
700 900 54	herausnehmbare Kissengarnitur, Markisenstoff	×	×	×	499,-
700 901 87	Kissengarnitur „Duo-Style“, Gartenmöbelstoff 7)	×	×	×	499,-
Schutzhüllen für Strandkörbe 3-Sitzer					
700 901 19	Vorspann-Schutzhülle, blau	×	×	×	67,-
700 900 48	Schutzhülle, transparent (mittelschwere Ausführung)	×	×	×	161,-
700 901 07	Schutzhülle, grau (schwere Ausführung)	×	×	×	270,-
Sonderlackierungen der Sichtflächen					
700 900 51	Sichtflächen weiß lackiert 8) inklusive Edelstahl-Zierringe	×	×	×	360,-
700 901 25	Sichtflächen grau lackiert 8) inklusive Edelstahl-Zierringe	×	×	×	360,-
700 900 57	Sichtflächen schwarz lackiert 8) inklusive Edelstahl-Zierringe	×	×	×	360,-
700 902 60	Sichtflächen taupe lackiert 8) inklusive Edelstahl-Zierringe	×	×	×	360,-
700 901 73	Sichtflächen mit Dickschichtlasur lasiert inklusive Edelstahl-Zierringe	×	×	●	360,-
Abnehmbare Bistrotische					
700 901 31	Bistrotisch, natur	×	×	--	83,-
700 902 61	Bistrotisch, farbig lackiert (weiß, grau, schwarz, taupe, Dickschicht)	×	×	×	109,-
Abnehmbare große Seitentische					
700 900 09	gr. abnehmb. Seitentisch, natur	×	×	--	185,-
700 902 62	gr. abnehmb. Seitentisch, farbig lackiert (weiß, grau, schwarz, taupe, Dickschicht)	×	×	×	219,-
Sonderstoffe aus PVC-Kunststoff					
700 900 52	PVC-Stoffe lt. Seite 15 6)	×	×	×	158,-
Diverses					
700 901 03	geflochtener Zopf statt Edelholzblende	●	●	×	o.B.
700 901 04	Lackschleife	×	×	×	29,-
700 902 47	Edelstahl-Zierringe an Fußstützen (6 Stück)	×	×	●	60,-

Zu den Zahlen 1–10 finden Sie weitere Erklärungen auf der Seite 99 der Preisliste.

×

●

= Sonderausstattung

= in Grundausstattung enthalten

-- = nicht lieferbar

○ = Grundausstattung bei Liegemodell

## Puppen-, Mini- & Super-Mini-Strandkorb



Best.-Nr.	Ausführung	€/Stk
700 600 07	Puppen-Strandkorb Kunststoffgeflecht weiß, Stoff Nr. 1206	108,-
700 600 01	Mini-Strandkorb Kunststoffgeflecht weiß	579,-
700 600 02	Super-Mini-Strandkorb Kunststoffgeflecht weiß	529,-

## SonnenPartner® Kuscheldecken



Best.-Nr.	Bezeichnung	€/Stk
800 650 50	Kuscheldecke 150 x 200 cm Farbe Natur, Microfaser mit hohem Kuschelfaktor	55,-
800 650 51	Kuscheldecke 150 x 200 cm Farbe Sand, Microfaser mit hohem Kuschelfaktor	55,-
800 650 52	Kuscheldecke 150 x 200 cm Farbe Dunkelbraun, Microfaser mit hohem Kuschelfaktor	55,-
800 650 53	Kuscheldecke 150 x 200 cm Farbe Grau, Microfaser mit hohem Kuschelfaktor	55,-

## SonnenPartner® Pflegemittel



Best.-Nr.	SonnenPartner® Pflegemittel	€/Stk
700 951 01	Textil-Reiniger 500 ml • Zum leichten Entfernen von Flecken	16,-
700 951 11	Kunststoff-Reiniger 500 ml • Ideal zum Reinigen von Kunststoffgeflechtem	8,-
700 951 20	Holzschutzlasur 500 ml • Zum Nachstreichen der Gestellhölzer	14,-
700 951 30	Nachstreichlasur für farbig lackierte Strandkorb-Sichthölzer 500 ml	18,-
700 951 70	Dickschichtlasur 500 ml • Zum Nachstreichen von Mahagonihölzern	18,-
700 951 90	Teak-ÖL 500 ml • Reines Naturöl. Leicht zu verarbeiten. Mit hoher Ergiebigkeit.	18,-
700 951 91	Teak-ÖL 1000 ml • Reines Naturöl. Leicht zu verarbeiten. Mit hoher Ergiebigkeit.	28,-
700 951 16	Aktiv-Frische-Spray 500 ml	20,-
700 951 07	Edelstahl-Reiniger 500 ml	11,-
700 951 95	Wachs zur Nachbehandlung von gewachsen Old Teak-Tischen	17,-
700 951 96	Grey washed-Lasur zur Nachbehandlung von Old Teak grey washed-Hölzern	39,-

## Hinweise und Empfehlungen zur Sonderaustattung!

- 1) **Tierschutzgitter** liefern wir nur aus Fichtenholz in naturbraun lasiert, Farblackierungen sind nicht möglich.
- 2) Der **1-Sitzer, 2-Sitzer und 2-Sitzer XL** erhält jeweils **4 stabile, feststellbare Fahrrollen**. Der **3-Sitzer** erhält **6 stabile, feststellbare Fahrrollen**. Nur geeignet auf festem Untergrund; nicht auf Rasen zu empfehlen.
- 3) **Höhenverstellung der Fußstützen** sind zu empfehlen:
  - wenn das große Fußstützenkissen (Sonderausstattung) benutzt wird, um damit eine gerade Liegefläche zu erhalten,
  - wenn Fahrrollen montiert sind.
- 4) **PE-Gleiter** sind leicht gleitende Spezial-Kunststoffplatten, die das Hin- und Herschieben auf Fliesen, Stein, Beton und Holz wesentlich erleichtern und außerdem das Holz vor Feuchtigkeit schützen.
- 5) Das **große Fußstützenkissen** (10 cm stark) deckt die ausgezogenen Fußstützen ab und bietet so eine große bequeme Liegefläche. (Auch zweiteilig lieferbar).
- 6) **PVC-Stoffe** sind abwaschbar, wasserundurchlässig und besonders empfehlenswert für öffentliche Bäder, Saunen usw. (Stoffauswahl auf Seite 15) Im Privatbereich sind die sehr robusten und atmungsaktiven Dralon-Markisenstoffe angenehmer und „kleben“ auch bei großer Hitze nicht am Körper.
- 7) Die **Kissengarnitur „Duo-Style“** ist für jeden

SonnenPartner® Garten-Strandkorb lieferbar. Diese finden Sie auf Seite 14 und 15. Bei diesen Dessinstoffen handelt es sich um weiche Gartenmöbelstoffe, die auch imprägniert sind. Großer Vorteil der Kissengarnitur „Duo-Style“: Sie können das Kissen von beiden Seiten nutzen und bei Bedarf abziehen und waschen.

Und wenn man nach Jahren seinem SonnenPartner® Garten-Strandkorb eine völlig neue Optik geben möchte, kann man mit wenigen Handgriffen die komplette Garnitur samt Markise und Fußpolster austauschen.

Bei allen anderen Stoffen in unserem Katalog handelt es sich um feste, wetterbeständige Markisenstoffe.

- 8) **Sichthölzer** weiß, grau, schwarz und taupe sind nicht möglich bei den Modellen Classic-Teak und Präsident-Teak sowie Admiral.
- 9) Per **Teleskopauszug** können die Fußstützen verlängert werden.
- 10) Nicht empfehlenswert bei Liegemodellen.

**Technische Änderungen vorbehalten.**



Sonnen  
Partner

# Hüttenrausch beim SonnenPartner®



## Outdoor-Lounges

### Gut behütet...

Neben den Freunden der See und der Strandkörbe gibt es natürlich auch die Liebhaber der Berge. Und da haben wir uns gedacht, wir sollten uns mal um all die Menschen kümmern, die gern ins Gebirge gehen zum Kraxeln und Wandern. Denn was gibt es dort? Genau: Berghütten, in die man einkehren kann, um sich zu erholen, eine kräftigende Mahlzeit zu sich zu nehmen und auf alle Fälle den Durst zu löschen. Von da oben kann man auch wunderbar die Natur genießen und die Weite, die diese Gegenden bieten. Nun ja, zugegeben, Bergwelt ist jetzt nicht Garten. Der hat keinen Berg und selten eine unend-

lich weite Aussicht. Aber das Gefühl der Geborgenheit, die eine Hütte vermittelt, kann man sich nach Hause holen. Schließlich ist der eigene Garten ein besonderes Fleckchen Erde. Man hat sich viel Mühe gegeben, damit er schön aussieht und das will man auch sehen und erleben. Genau dafür bieten diese Hütten ein geschütztes Plätzchen. Sie sind der richtige Ort, um nach der Arbeit auszuruhen, etwas zu trinken, ein Buch zu lesen, das Abendbrot beim Abendrot zu genießen und die selbst gestaltete Umgebung zu betrachten.

[www.sonnenpartner.de](http://www.sonnenpartner.de)





# Outdoor-Lounge „Hüttenliebe“

## Artikelbeschreibung:

Outdoor-Sitzmöglichkeit mit geradem Dach, 2 seitlichen, schwenkbaren Fenstern aus Acrylglas, 2 herausziehbaren Fußstützen, 2 Klappstischen

**Material:** Fichtenholz massiv, gebürstet mit fühlbarer Holzstruktur

**Oberfläche:** gut geschützt mittels dünnschichtiger Markenlasur, diffusionsoffen und feuchtigkeitsregulierend.

Die Beschichtung schützt gegen Blau- und Schimmelpilz

**Farbe:** altholzgrau oder silbergrau

**Abmessungen:** Aufbaumaß (HxBxT) 174 x 166 x 118 cm  
**-außen-** Dachmaß (B x T) 166 x 118 cm  
 Korpusmaß (B x T) 145 x 87 cm

**Abmessungen:** Sitz ohne Polster (HxBxT) 42 x 139 x 53 cm  
**-innen-** Rücken (BxH) 139 x 51 cm  
 Fußstützen (BxT) 40 x 52 cm  
 Klappstisch (BxT) 30 x 20 cm

**Verpackung:** Lieferung auf Einweg-Palette 170 x 80 cm in 3 Kartons

**Gewicht:** Brutto: 117 kg / Netto: 105 kg

**Lieferung:** erfolgt vormontiert als Bausatz, Montagelöcher sind vorgebohrt.

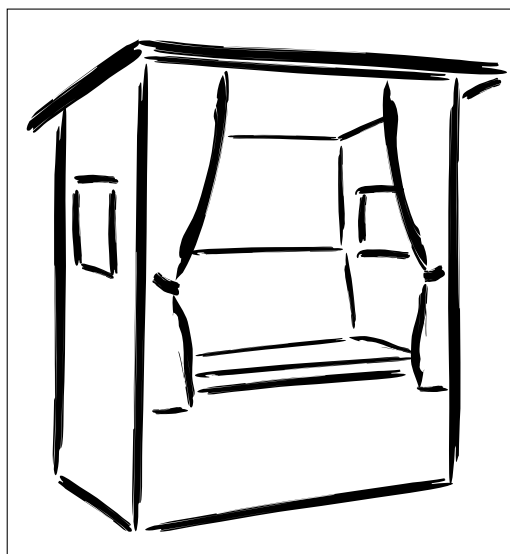

ohne Deko

Outdoor-Lounge: **Hüttenliebe** altholzgrau  
 inklusive Polsterpaket „Alpenrauschen“ und Vorhangset  
 Best.-Nr. 601 010 00-3, EAN-Nr. 4028041 970454  
 VE 1 / Preis pro Stück € 1.798,-



ohne Deko

Outdoor-Lounge: **Hüttenliebe** silbergrau  
 inklusive Polsterpaket „Meeresleuchten“ und Vorhangset  
 Best.-Nr. 601 020 00-2, EAN-Nr. 4028041 970461  
 VE 1 / Preis pro Stück € 1.798,-

EXTRAS		HÜTTENLIEBE		
Best.-Nr.	EAN-Nr.	Artikelbezeichnung	Farbe	€/Stck
601 000 05	4028041 999875	Blumenkasten-Set (2 Stück)	altholzgrau	65,-
601 000 06	4028041 999882	Blumenkasten-Set (2 Stück)	silbergrau	65,-
601 000 07	4028041 999899	Schutzhülle Frontabdeckung	grau	159,-
601 000 10	4028041 971222	Schutzhülle Komplettabdeckung	grau	219,-
601 000 08	4028041 999905	LED-Beleuchtung inkl. Powerbank, Akku, Ladekabel, Montagevorrichtung aus Fichtenholz	altholzgrau	269,-
601 000 09	4028041 999998	LED-Beleuchtung inkl. Powerbank, Akku, Ladekabel, Montagevorrichtung aus Fichtenholz	silbergrau	269,-
700 900 03	4028041 950395	4 Fahrrollen mit Feststeller	-	75,-

**Bezugstoffe:** Wir verwenden erstklassige Bezugstoffe mit besonders strapazierfähigen und witterungsbeständigen Eigenschaften, speziell für den Einsatz im Außenbereich. Wir empfehlen dennoch eine trockene Aufbewahrung, da sich die Polsternähte niemals ganz wasserdicht vernähen lassen und damit Sie die Polster sofort wieder benutzen können, wenn Sie die Sonne wieder nach draußen lockt.

## Outdoor-Lounge „Hüttentraum“

### Artikelbeschreibung:

Outdoor-Sitzmöglichkeit mit Spitzdach, 1 Fenster aus Acrylglas rückseitig, Stauraum unter der Sitzbank (aufklappbar), Rückenlehne herausnehmbar und in Liegefläche integrierbar, 1 Klapptisch, Ablageboard

**Material:** Fichtenholz massiv, gebürstet mit fühlbarer Holzstruktur. Sitz, Rückenlehne und Fußboden sind aus massiven, unbehandelten Lärchenholz

**Oberfläche:** gut geschützt mittels dünn-schichtiger Markenlasur, diffusionsoffen und feuchtigkeitsregulierend.

Die Beschichtung schützt gegen Blau- und Schimmelpilz.

**Farben:** blattgrün/steingrau/honiggelb oder karminrot/steingrau/weiß

**Abmessungen:** Aufbaumaß (HxBxT) 227 x 192 x 128 cm  
-außen- Bodenplatte (BxT) 132 x 103 cm

**Abmessungen:** Sitz ohne Polster (HxBxT) 46 x 132 x 54 cm  
-innen- Rücken (BxH) 132 x 35 cm  
Liegefläche (BxT) 132 x 106 cm

**Verpackung:** Lieferung auf Einweg-Palette 180 x 80 cm in 5 Kartons

**Gewicht:** Brutto: 137 kg / Netto: 127 kg

**Lieferung:** erfolgt vormontiert als Bausatz, Montagelöcher sind vorgebohrt.



ohne Deko

Outdoor-Lounge: **Hüttentraum**

karminrot/steingrau/weiß

inklusive Polsterpaket „Waldesruh“

Best.-Nr. 602 040 00-1, EAN-Nr. 4028041 970478

Preis pro Stück **€1.998,-**

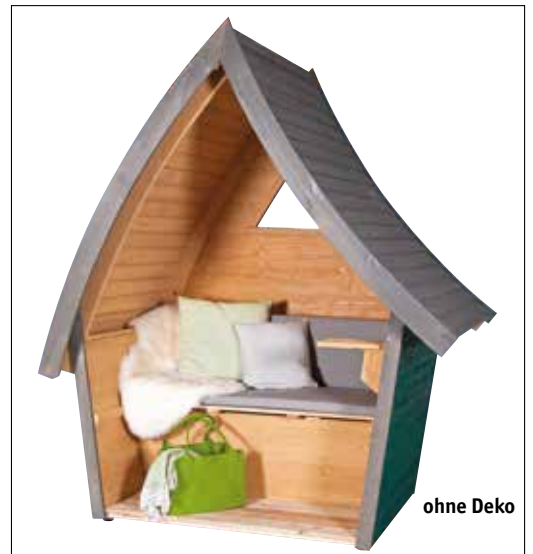

ohne Deko

Outdoor-Lounge: **Hüttentraum**

blattgrün/steingrau/honiggelb

inklusive Polsterpaket „Waldesruh“

Best.-Nr. 602 030 00-1, EAN-Nr. 4028041 970485

Preis pro Stück **€1.998,-**

EXTRAS		HÜTTENLIEBE		
Best.-Nr.	EAN-Nr.	Artikelbezeichnung	Farbe	€/Stck
602 000 02	4028041 999943	Fußstützenset (2 Stück)	Lärche	98,-
700 900 03	4028041 950395	4 Fahrrollen mit Feststeller	-	75,-
602 000 04	4028041 971253	Schutzhülle Komplettabdeckung	grau	279,-

**Bezugstoffe:** Wir verwenden erstklassige Bezugstoffe mit besonders strapazierfähigen und witterungsbeständigen Eigenschaften, speziell für den Einsatz im Außenbereich. Wir empfehlen dennoch eine trockene Aufbewahrung, da sich die Polsternähte niemals ganz wasserdicht vernähen lassen und damit Sie die Polster sofort wieder benutzen können, wenn Sie die Sonne wieder nach draußen lockt.



## Outdoor-Lounge „Hüttenglück“

### Artikelbeschreibung:

Outdoor-Sitzmöglichkeit mit geradem Dach, 2 seitlichen Fenstern aus Acrylglas

**Material:** Fichtenholz massiv, gebürstet mit fühlbarer Holzstruktur

**Oberfläche:** gut geschützt mittels dünn-schichtiger Markenlasur, diffusionsoffen und feuchtigkeitsregulierend.

Die Beschichtung schützt gegen Blau- und Schimmelpilz

**Farbe:** silbergrau

**Abmessungen:** Aufbaumaß (HxBxT) 177 x 142 x 108 cm  
**-außen-** Dachmaß (B x T) 142 x 109 cm  
 Korpusmaß (B x T) 130 x 79 cm

**Abmessungen:** Sitz ohne Polster (HxBxT) 51 x 124 x 51 cm  
**-innen-** Rücken (BxH) 124 x 44 cm

**Verpackung:** Lieferung auf Einweg-Palette 170 x 80 cm in 3 Kartons

**Gewicht:** Brutto: 87 kg / Netto: 83 kg

**Lieferung:** erfolgt vormontiert als Bausatz, Montagelöcher sind vorgebohrt.

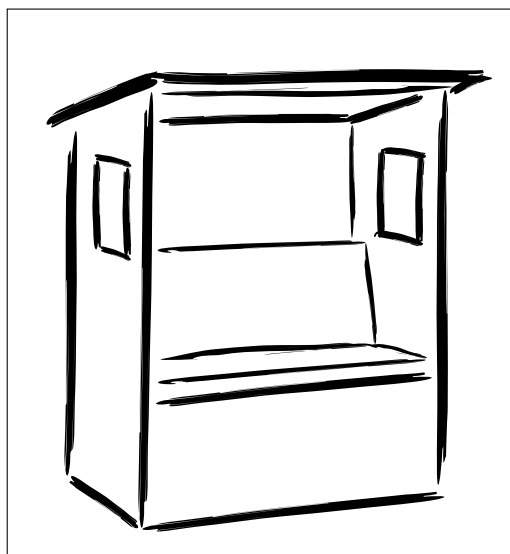

Outdoor-Lounge: **Hüttenglück** silbergrau

inklusive Polsterpaket „Style“

Best.-Nr. 604 020 00-1, EAN-Nr. 4028041 970492

Preis pro Stück **€1.398,-**

EXTRAS		HÜTTENLIEBE		
Best.-Nr.	EAN-Nr.	Artikelbezeichnung	Farbe	€/Stck
700 900 03	4028041 950395	4 Fahrrollen mit Feststeller	-	75,-
604 000 02		Schutzhülle Komplettabdeckung	grau	229,-

**Bezugsstoffe:** Wir verwenden erstklassige Bezugstoffe mit besonders strapazierfähigen und witterungsbeständigen Eigenschaften, speziell für den Einsatz im Außenbereich. Wir empfehlen dennoch eine trockene Aufbewahrung, da sich die Polsternähte niemals ganz wasserdicht vernähen lassen und damit Sie die Polster sofort wieder benutzen können, wenn Sie die Sonne wieder nach draußen lockt.



# Sommer - Sonne - SonnenPartner®



## Das „Freiluft-Dreigestirn“ schlechthin!

Bei uns ist für jeden etwas dabei. Natürlich erstmal für unsere Individualisten wie Sie. Sie halten gerade unseren Hauptkatalog in den Händen, der eine schier unerschöpfliche Fülle an Auswahlmöglichkeiten bietet, was Strandkörbe angeht. Ja, das haben Sie jetzt davon. Eine Menge an Eindrücken und Informationen. Die gleiche Vielfalt beschert Ihnen unser ausführlicher Sonnenpartner-Gartenmöbelkatalog.

Lassen Sie sich überraschen und beeindruckt von der großen Zahl an Variationen, die sich Ihnen bietet. Und dann gibt es noch einen ganz speziellen Bereich: Unsere Lieblings-Hütten: Wer's gern zünftig mag, ist mit unseren ausgefallenen Gartenhäuschen „gut behütet“. Von bodenständig und überirdisch bis märchenhaft: es ist alles vorhanden.

## Aber das ist noch nicht alles,..

...tauchen Sie tiefer ein in die Sommer – Sonne – SonnenPartner® – Welt!

Da haben wir den Sunny-Smart-Katalog für Preis-Einsteiger! Blättern Sie durch diese anschauliche Broschüre und Sie werden feststellen: preiswert, praktisch und apart: SUNNY SMART

Sie sehen: Unsere Produktpalette lässt nichts zu wünschen übrig!



# Garten-Strandkörbe & Hütten-Lounges

Draußen einfach schöner leben!

## *Verlassen Sie sich drauf!*

Wenn Sie sich für einen Strandkorb oder Gartenmöbel von SonnenPartner® entscheiden, können Sie sich voll und ganz auf allerbeste Qualität verlassen! Wir garantieren Ihnen bei jedem Produkt, das unser Lager verlässt, eine handwerklich meisterhafte, technisch perfekte und sorgfältig verarbeitete Qualitätsarbeit in jedem Detail!

[www.sonnenpartner.de](http://www.sonnenpartner.de)

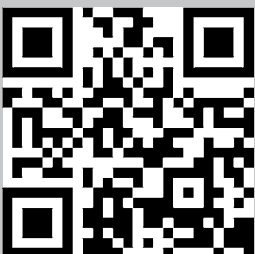

Die aufgeführten Preise verstehen sich ab Werk Bielefeld inklusive Mehrwertsteuer. Alle Artikel ohne Deko. Bei allen Maß- und Gewichtsangaben handelt es sich um Cirka-Werte, leichte Abweichungen sind produktionstechnisch begründet. Preisänderungen, Druckfehler, Irrtümer, technische Änderungen sowie Liefermöglichkeiten vorbehalten.